



**FACULTAD DE CIENCIAS  
DE LA COMUNICACIÓN**

Diseño de sitio web para informar a clientes reales y potenciales, acerca de la diversidad de productos disponibles en la empresa Nova Moveis de Guatemala S.A. Guatemala, 2015

**PROYECTO DE GRADUACIÓN**

Presentado a la Facultad de Ciencias de la Comunicación  
Guatemala, C.A.

**ELABORADO POR:**

Silvia Melissa Aguilar Urrutia  
09000395

Para optar al título de:

**LICENCIATURA EN COMUNICACIÓN Y DISEÑO**

Nueva Guatemala de la Asunción, 11 de Junio 2014

**AUTORIDADES DE LA UNIVERSIDAD GALILEO**

**RECTOR**

Dr. Eduardo Suger Cofiño

**VICERRECTORA**

Dra. Mayra de Ramírez

**VICERRECTOR ADMINISTRATIVO**

Lic. Jean Paul Suger Castillo

**SECRETARIO GENERAL**

Lic. Jorge Retolaza

**DECANO DE LA FACULTAD DE CIENCIAS DE LA**

**COMUNICACIÓN**

M.s.C. Leizer Kachler

**VICEDECANO DE LA FACULTAD DE CIENCIAS DE LA**

**COMUNICACIÓN**

M.s.C. Rualdo Anzueto

Guatemala 28 de abril de 2014

Licenciado  
Leizer Kachler  
Decano-Facultad de Ciencias de la Comunicación  
Universidad Galileo

Estimado Licenciado Kachler:

Solicito la aprobación del tema de proyecto de Graduación titulado: **DISEÑO DE SITIO WEB PARA INFORMAR A CLIENTES REALES Y POTENCIALES, ACERCA DE LA DIVERSIDAD DE PRODUCTOS DISPONIBLES EN LA EMPRESA NOVA MOVEIS DE GUATEMALA S.A. GUATEMALA, 2015.** Así mismo solicito que la Ms.C. Lourdes Donis sea quién me asesore en la elaboración del mismo.

Atentamente,

  
\_\_\_\_\_  
Silvia Melissa Aguilar Urrutia  
09000395

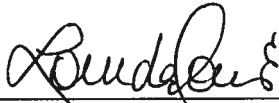
  
\_\_\_\_\_  
Ms.C. Lourdes Donis  
Asesora  
Colegiado 26246



**Galileo**  
UNIVERSIDAD  
La Revolución en la Educación

**FACOM** Facultad de Ciencias  
de la Comunicación

Guatemala 09 de mayo de 2014

**Señorita:**  
**Silvia Melissa Aguilar Urrutia**  
**Presente**

Estimada Señorita Aguilar:

De acuerdo al proceso de titulación profesional de esta Facultad, se aprueba el proyecto titulado: **DISEÑO DE SITIO WEB PARA INFORMAR A CLIENTES REALES Y POTENCIALES, ACERCA DE LA DIVERSIDAD DE PRODUCTOS DISPONIBLES EN LA EMPRESA NOVA MOVEIS DE GUATEMALA S.A. GUATEMALA, 2015.** Así mismo, se aprueba a la Ms.C Lourdes Donis, como asesora de su proyecto.

Sin otro particular, me suscribo de usted.

Atentamente,

**Lic. Leizer Kachler**  
**Decano**

**Facultad de Ciencias de la Comunicación**





**Galileo**  
UNIVERSIDAD  
La Revolución en la Educación

**FACOM** Facultad de Ciencias  
de la Comunicación

**Guatemala, 04 de marzo 2015**

**Lic. Leizer Kachler**  
**Decano**  
**Facultad de Ciencias de la Comunicación**  
**Universidad Galileo**

Estimado Licenciado Kachler:

Por medio de la presente, informo a usted que el proyecto de graduación titulado: **DISEÑO DE SITIO WEB PARA INFORMAR A CLIENTES REALES Y POTENCIALES, ACERCA DE LA DIVERSIDAD DE PRODUCTOS DISPONIBLES EN LA EMPRESA NOVA MOVEIS DE GUATEMALA S.A. GUATEMALA, 2015.** Presentado por la estudiante: Silvia Melissa Aguilar Urrutia, con número de carné: 09000395, está concluido a mi entera satisfacción, por lo que se extiende la presente aprobación para continuar así el proceso de titulación profesional.

Sin otro particular, me suscribo de usted.

Atentamente,

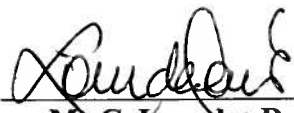
  
Ms. C. Lourdes Donis  
Asesora  
Colegiado 26246



**Galileo**  
UNIVERSIDAD  
La Revolución en la Educación

**FACOM** Facultad de Ciencias  
de la Comunicación

**Guatemala, 22 de septiembre 2015**

**Señorita  
Silvia Melissa Aguilar Urrutia  
Presente**

Estimada Señorita Aguilar:

Después de haber realizado su examen privado para optar al título de Licenciatura en Comunicación y Diseño de la **FACULTAD DE CIENCIAS DE LA COMUNICACIÓN** de la Universidad Galileo, me complace informarle que ha **APROBADO** dicho examen, motivo por el cual me permito felicitarle.

Sin otro particular, me suscribo de usted.

Atentamente,

---

**Lic. Leizer Kachler**  
**Decano**  
**Facultad de Ciencias de la Comunicación**

Ciudad de Guatemala, 27 de febrero de 2018.

Licenciado

Leizer Kachler

Decano FACOM

Universidad Galileo

Presente.

Señor Decano:

Le informo que la tesis: ***DISEÑO DE SITIO WEB PARA INFORMAR A CLIENTES REALES Y POTENCIALES, ACERCA DE LA DIVERSIDAD DE PRODUCTOS DISPONIBLES EN LA EMPRESA NOVA MOVEIS DE GUATEMALA S. A. GUATEMALA, 2015***, de la estudiante Silvia Melissa Aguilar Urrutia, ha sido objeto de revisión gramatical y estilística, por lo que puede continuar con el trámite de graduación.

Atentamente.



Lic. Edgar Lizardo Porres Velásquez,

Asesor Lingüístico

Universidad Galileo



**Galileo**  
UNIVERSIDAD  
La Revolución en la Educación

**FACOM** Facultad de Ciencias  
de la Comunicación

Guatemala, 27 de febrero 2018

**Señorita:**  
**Silvia Melissa Aguilar Urrutia**  
**Presente**

Estimada Señorita Aguilar:

De acuerdo al dictamen rendido por la terna examinadora del proyecto de graduación titulado: **DISEÑO DE SITIO WEB PARA INFORMAR A CLIENTES REALES Y POTENCIALES, ACERCA DE LA DIVERSIDAD DE PRODUCTOS DISPONIBLES EN LA EMPRESA NOVA MOVEIS DE GUATEMALA S.A. GUATEMALA, 2015.** Presentado por la estudiante: Silvia Melissa Aguilar Urrutia, el Decano de la Facultad de Ciencias de la Comunicación autoriza la publicación del Proyecto de Graduación previo a optar al título de Licenciada en Comunicación y Diseño.

Sin otro particular, me suscribo de usted.

Atentamente,

---

**Lic. Leizer Kachler**  
**Decano**  
**Facultad de Ciencias de la Comunicación**

## DEDICATORIA

- ☞ A Dios, por ser lo más importante en mi vida, por darme la oportunidad de lograr una de mis metas, por darme las fuerzas, el entendimiento y los ánimos para seguir adelante. A Jesús Nazareno de los Milagros, por guiar siempre mí camino, por darme la oportunidad de estudiar esta carrera, por su amor y su cuidado siempre, por bendecirme y nunca abandonarme. A la Virgencita, por permitirme cumplir uno de mis más grandes sueños,
- ☞ A mis padres, por ser mi apoyo incondicional, por su amor durante toda mi vida. Por sus enseñanzas, consejos y motivaciones. Por ayudarme a salir adelante y darme ánimos en mis sueños y metas. Por ser siempre esas personas especiales, que me han apoyado en todo momento y por ser mi motivo de superarme.
- ☞ A mis hermanos, por su apoyo, tolerancia, paciencia y los ánimos para seguir adelante con esta meta y ser mi ejemplo.
- ☞ A mis abuelos porque sé que desde donde están siempre me apoyan y me dan su bendición.
- ☞ A mi familia, que sin duda han sido un apoyo incondicional y siempre empujarme hacia adelante para no darme por vencida.
- ☞ A Julio, por haber estado a mi lado compartiendo y apoyándome en esta meta.
- ☞ Agradezco a mis amigos Pedro, Gaby, Mafer por ser grandes amigos, darme siempre palabras de ánimos y animarme para alcanzar este logro.

Gracias a todas estas personas por toda su ayuda, apoyo y cariño para que siga adelante con mis metas. Que Dios los bendiga siempre. Gracias por estar a mi lado y creer en mí.

## **RESUMEN / SINOPSIS**

La empresa Moveisa no cuenta con sitio web que le permita informar y/o dar a conocer al mercado la variedad de productos que fabrican, por lo que se planteó la idea de realizar el diseño del mismo sitio web, que dé a conocer la diversidad de productos innovadores y vanguardistas que ofrecen para ser esta una plataforma de acceso para información a su clientela.

Se planteó el siguiente objetivo: Diseñar el sitio web para informar a clientes reales y potenciales, acerca de la diversidad de productos disponibles en la empresa Nova Moveis de Guatemala S.A.

Se realizó una herramienta de validación para conocer la percepción del grupo objetivo, conformado por hombres y mujeres, jóvenes y adultos, de nivel socioeconómico AB, C1 y C2, expertos en las áreas de comunicación y diseño.

El resultado obtenido fue que se diseñó el sitio web para informar a clientes reales y potenciales, acerca de la diversidad de productos disponibles en la empresa Nova Moveis de Guatemala S.A. Se recomendó promover el sitio web a través de las distintas redes sociales y en la papelería que maneja la empresa para que sus clientes reales y potenciales sepan acerca de la diversidad de productos que ofrecen, cuando sea publicada.

Para efectos legales únicamente la autora es responsable del contenido de este  
proyecto.

## ÍNDICE

<b>PORTADA .....</b>	<b>I</b>
Autoridades de la Universidad .....	II
Dedicatoria.....	III
Resumen / Sinopsis.....	IV
Hoja de Autoría.....	V

### **CAPÍTULO I: Introducción**

1.1 Introducción .....	1
------------------------	---

### **CAPÍTULO II: Problemática**

2.1 Contexto.....	2
2.2 Requerimiento de comunicación y diseño .....	2
2.3 Justificación.....	3
2.3.1 Magnitud.....	3
2.3.2 Vulnerabilidad.....	4
2.3.3 Trascendencia.....	4
2.3.4 Factibilidad.....	4 - 6

### **CAPÍTULO III: Objetivos de Diseño**

3.1 Objetivo General .....	7
3.2 Objetivos Específicos.....	7

### **CAPÍTULO IV: Marco de referencia**

4.1 Información general del Cliente.....	8 - 11
--	--------



## **CAPÍTULO V: Definición del Grupo Objetivo**

5.1 Perfil Geográfico.....	12
5.2 Perfil Demográfico.....	12
5.3 Perfil Psicográfico.....	13
5.4 Perfil Conductual.....	14

## **CAPÍTULO VI: Marco Teórico**

6.1 Conceptos fundamentales relacionados con el producto o servicio.....	15
6.2 Conceptos fundamentales relacionados con la comunicación y diseño.....	16 - 28
6.3 Ciencias auxiliares, teorías y tendencias .....	28 - 32

## **CAPÍTULO VII: Proceso de Diseño y Propuesta Preliminar**

7.1 Aplicación de la información obtenida en el Marco Teórico .....	33 - 34
7.2 Conceptualización.....	35
7.2.1 Método.....	35 - 36
7.2.2 Aplicación del Método.....	37
7.3 Bocetaje.....	38 - 109

## **CAPÍTULO VIII: Validación Técnica..... 110 -111**

8.1 Población y Muestreo.....	111 - 112
8.2 Método e Instrumentos.....	113 - 117
8.3 Resultados e Interpretación de resultados .....	118 - 135
8.4 Cambios en base a resultados .....	136 - 143

## **CAPÍTULO IX: Propuesta Gráfica Final ..... 144 - 156**

<b>CAPÍTULO X: Producción, Reproducción y Distribución.....</b>	<b>157-161</b>
10.1 Plan de Costos de elaboración.....	157
10.2 Plan de Costos de producción.....	158
10.3 Plan de Costos de reproducción.....	158
10.4 Plan de Costos de distribución.....	159 - 160
10.5 Cuadro resumen .....	161
<b>CAPÍTULO XI: Conclusiones y Recomendaciones</b>	
11.1 Conclusiones.....	162
11.2 Recomendaciones.....	163
<b>CAPÍTULO XII: Conocimiento General.....</b>	<b>164 - 165</b>
<b>CAPÍTULO XIII: Referencias .....</b>	<b>166 - 167</b>
<b>CAPÍTULO XIV: Anexos.....</b>	<b>168 - 181</b>

## **CAPITULO I**

### **1.1 Introducción**

El presente proyecto de graduación titulado “Diseño de sitio web para informar a clientes reales y potenciales, acerca de la diversidad de productos disponibles en la empresa Nova Moveis de Guatemala S.A.”, se elaboró a partir de los requerimientos de comunicación y diseño por parte del cliente, para facilitar a sus clientes reales y potenciales el acceso a la información sobre los productos que fabrica Moveisa.

El proceso de diseño y elaboración de la propuesta gráfica se realizó fundamentado en la investigación de conceptos indispensables para el desarrollo de un sitio web, respaldados por ciencias auxiliares y conceptos fundamentales relacionados con la comunicación y el diseño. Lo que permite utilizar adecuadamente todos los elementos gráficos, colores, tipografías, imágenes y diagramación.

El proyecto se validó a través de una encuesta y se aplicó al gerente de Mercadeo de Nova Moveis de Guatemala S.A. y una muestra significativa del grupo objetivo y expertos en comunicación, diseño gráfico y diseño web. Dichos resultados determinan si los elementos visuales son adecuados para el sitio web.

A través de la recopilación de información acerca de las necesidades del grupo objetivo de Nova Moveis de Guatemala S.A. se desarrolló un sitio web para dar a conocer la diversidad de productos disponibles que ofrecen y con esto incrementar sus clientes reales y potenciales.

## **CAPÍTULO II: Problemática:**

La empresa Moveisa carece de una forma de comunicación que dé a conocer la variedad de productos que tiene a la venta, esto se debe a que no pueden promover su producto por medio de internet, porque no cuentan con un sitio web, por lo que se planteó la idea de realizar el diseño del mismo, para impulsar los productos que ofrecen y generar nuevos negocios en Guatemala y otros países.

### **2.1 Contexto:**

El objetivo principal de esta empresa es la fabricación de muebles para el hogar, que con sus diseños vanguardistas e innovadores cubran las necesidades de sus clientes. Los muebles están fabricados con la mejor materia prima, dando como resultado productos de excelencia, que cumplen con la expectativa de los mercados más exigentes del país. Moveisa, busca ser líder en el mercado nacional, con precios accesibles y crecer con sucursales en los departamentos, para realizar entregas inmediatas en toda la República.

### **2.2 Requerimientos de Comunicación y Diseño:**

La empresa Moveisa no cuenta con un sitio web que le permita informar y/o dar a conocer al mercado la variedad de productos que fabrican, por lo que se planteó la idea de realizar el diseño del mismo sitio web, que dé a conocer la diversidad de productos innovadores y vanguardistas que ofrecen al ser esta una plataforma de acceso para información a su clientela.

## 2.3 Justificación:

Para sustentar las razones por las que se consideró importante el problema y la intervención del diseñador – comunicador, se justifica la propuesta a partir de cuatro variables: a) magnitud; b) trascendencia; c) vulnerabilidad; y d) factibilidad

### 2.3.1 Magnitud:

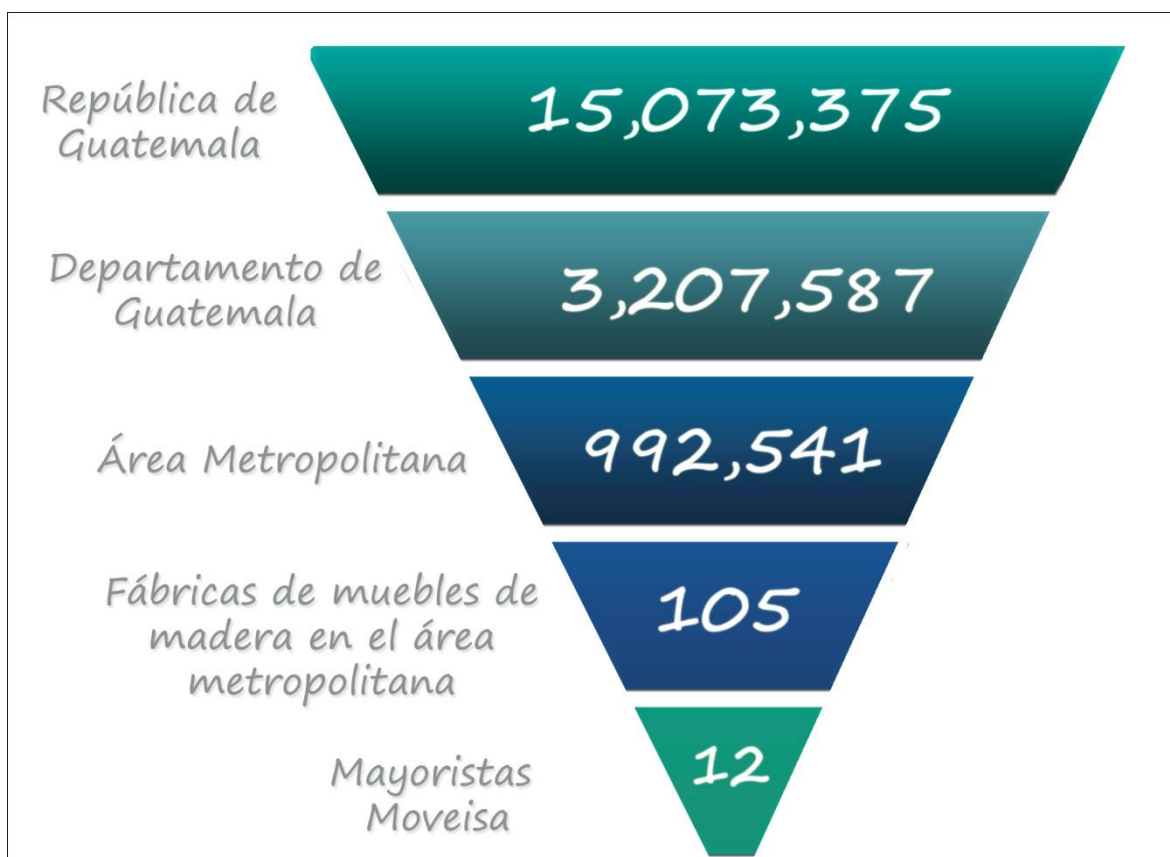

- Según información proporcionada por el Instituto Nacional de Estadística, (2012), el estimado de la población general de la República de Guatemala era un total de 15.073,375 personas, de las que 3.207,587 conforman la población del Departamento de Guatemala y 992,541 la del área metropolitana.

- De acuerdo a los datos obtenidos en la página web [www.aquienguate.com](http://www.aquienguate.com) se encuentran 105 fábricas de muebles de madera en el área metropolitana de Guatemala.
- Según informe de Moveisa cuenta con 12 clientes mayoristas en su empresa.

### **2.3.2 Vulnerabilidad:**

Al desarrollar la página web de la empresa Moveisa, podrán visualizar por medio de internet la diversidad de productos que la empresa fabrica.

Con esto, los clientes podrán observar los diferentes modelos y la variedad de productos que la empresa fábrica, haciendo que Moveisa pueda impulsarse de manera exitosa con sus clientes y alcanzar más ventas al ampliar su mercado, con el sitio web los clientes podrán tener contacto más rápido y eficaz con la empresa.

### **2.3.3 Trascendencia:**

La mayoría de empresas en la actualidad cuenta con una página web, que les permite darse a conocer a sus clientes a nivel nacional e internacional. Los visitantes pueden acceder fácilmente a la información y conocer la diversidad de productos que Moveisa ofrece.

### **2.3.4 Factibilidad:**

Este proyecto es factible, ya que la empresa tiene la disponibilidad de dar apoyo con toda la información requerida, para realizar el proyecto de la página web y con esto lograr su propósito, llegando a su grupo objetivo.

#### **2.3.4.1 Recursos Humanos:**

La empresa Moveisa, tiene personal con la experiencia y los conocimientos necesarios, para realizar la fabricación de los muebles que requieren los clientes y de esta manera hacer que ellos y la empresa crezcan en su desempeño.

#### **2.3.4.2 Recursos Organizacionales:**

El gerente de Ventas y comercialización de la empresa Moveisa, Noé González, autoriza y el asesora para brindar toda la información necesaria, para llevar a cabo el proyecto de la página web.

#### **2.3.4.3 Recursos Económicos:**

La empresa Moveisa, no cuenta con el presupuesto necesario para la adquisición de un dominio, por lo que se sugiere la realización del proyecto a base de una plataforma gratuita, para que permita la difusión de información por medio virtual, realizándolo de forma económica y llegar al grupo objetivo.

#### **2.3.4.4 Recursos Tecnológicos:**

Para la realización del proyecto de la página web, se cuenta con el equipo y las herramientas indispensables que son: Computadora: Marca Dell, modelo 1555 memoria RAM de 4GB, sistema operativo Windows Vista Home Premium.

Programas de diseño para realizar la pagina web: Se cuenta con el Adobe Master Collection CS4, que contiene Adobe Photoshop CS4, Abohe Photoshop CS5, Adobe Illustrator CS4.

Se cuenta con cámara fotográfica marca Nikon, modelo D3000, sensor de imagen CCD de 10.2 Mega píxeles, cuenta con un objetivo Nikon 18-55 mm f.3.5-5.6 DX G AF-S VR II



## **CAPÍTULO III: Objetivos del Diseño:**

### **3.1 Objetivo General:**

Diseñar el sitio web para informar a clientes reales y potenciales, acerca de la diversidad de productos disponibles en la empresa Nova Moveis de Guatemala S.A.

### **3.2 Objetivos Específicos:**

- Investigar todo lo relacionado con la comunicación y el diseño de páginas web para implementarlo y desarrollar este proyecto.
- Recopilar información acerca de la empresa Moveisa para dar la información correcta a los visitantes del sitio web y se informe sobre la diversidad de productos que fabrica la empresa.
- Diseñar el sitio web de la empresa Moveisa para que los visitantes logren visualizar los productos disponibles en la empresa.
- Fotografiar los productos que tiene la empresa, para que el grupo objetivo conozca la diversidad de muebles producidos para el hogar, por medio del sitio web.
- Diseñar un e-mailing informativo que dé a conocer sobre las características de los productos que ofrece la empresa.
- Diseñar las tarjetas de presentación de los colaboradores de la empresa para que den a conocer su marca y el puesto que representan.

## Capítulo IV: Marco de referencia

### 4.1 Información general del cliente:

#### 4.1.1 Antecedentes de diseños realizados con anterioridad:

La empresa Moveisa cuenta con un logotipo, que se utilizará en la creación de la página web.



**4.1.2 Nombre de la Institución:** Nova Moveis de Guatemala S.A. (MOVEISA)

**4.1.3 Ubicación:** 42 Avenida 0-31 zona 2 de Mixco colonia Alvarado.

#### 4.1.4 ¿Quiénes son?

Moveisa es una empresa guatemalteca fundada en 2004, que se dedica a la fabricación de muebles que buscan la comodidad dentro de los hogares, realizando diseños vanguardistas e innovadores. Fabricamos productos con la mejor materia prima nacional de la más alta calidad.

#### 4.1.5 Política

Satisfacer las necesidades del cliente previo a acuerdos en tiempo y costos.

Competitividad del trabajo por un desempeño más eficiente.

Acabado final de nuestros productos como tarjeta de presentación.

Atención personalizada con nuestros clientes.

12 meses de garantía, cubriendo defectos de fábrica y materiales en mal estado, presentando factura de compra.

#### **4.1.6 Objetivo**

- Posicionar en el mercado nacional y regional la fabrica Nova Moveis de Guatemala S.A. con un alto grado de calidad, eficiencia y productividad.
- Generar empleos directos e indirectos.
- Colocar en el mercado nacional y regional un producto de excelente calidad y de prestigio.
- Crear productos de óptima calidad que sean reconocidos y aceptados en el mercado nacional y regional.
- Ser reconocidos a nivel nacional y regional, como una de las empresas líderes en la fabricación de muebles para el hogar.

#### **4.1.7 Misión**

Fabricar y comercializar toda clase de muebles para el hogar. Satisfaciendo las necesidades de nuestros clientes y superando sus expectativas, ofreciendo alto nivel de calidad y excelente servicio. Contando con equipo humano inspirado en el conocimiento y el sentido de pertenencia por su trabajo, lo que nos permite seguir creciendo y mantener estabilidad financiera.

#### **4.1.8 Visión**

Posicionar nuestra marca en el mercado y diferenciarnos con nuestros diseños innovadores, para satisfacer las necesidades de nuestros clientes.

#### **4.1.9 Valores**

- ✓ Honestidad
- ✓ Integridad
- ✓ Pasión por el cliente
- ✓ Respeto
- ✓ Responsabilidad
- ✓ Servicio

- ✓ Solidaridad

#### 4.1.10 Análisis FODA



#### LOGOTIPO



**ORGANIGRAMA**

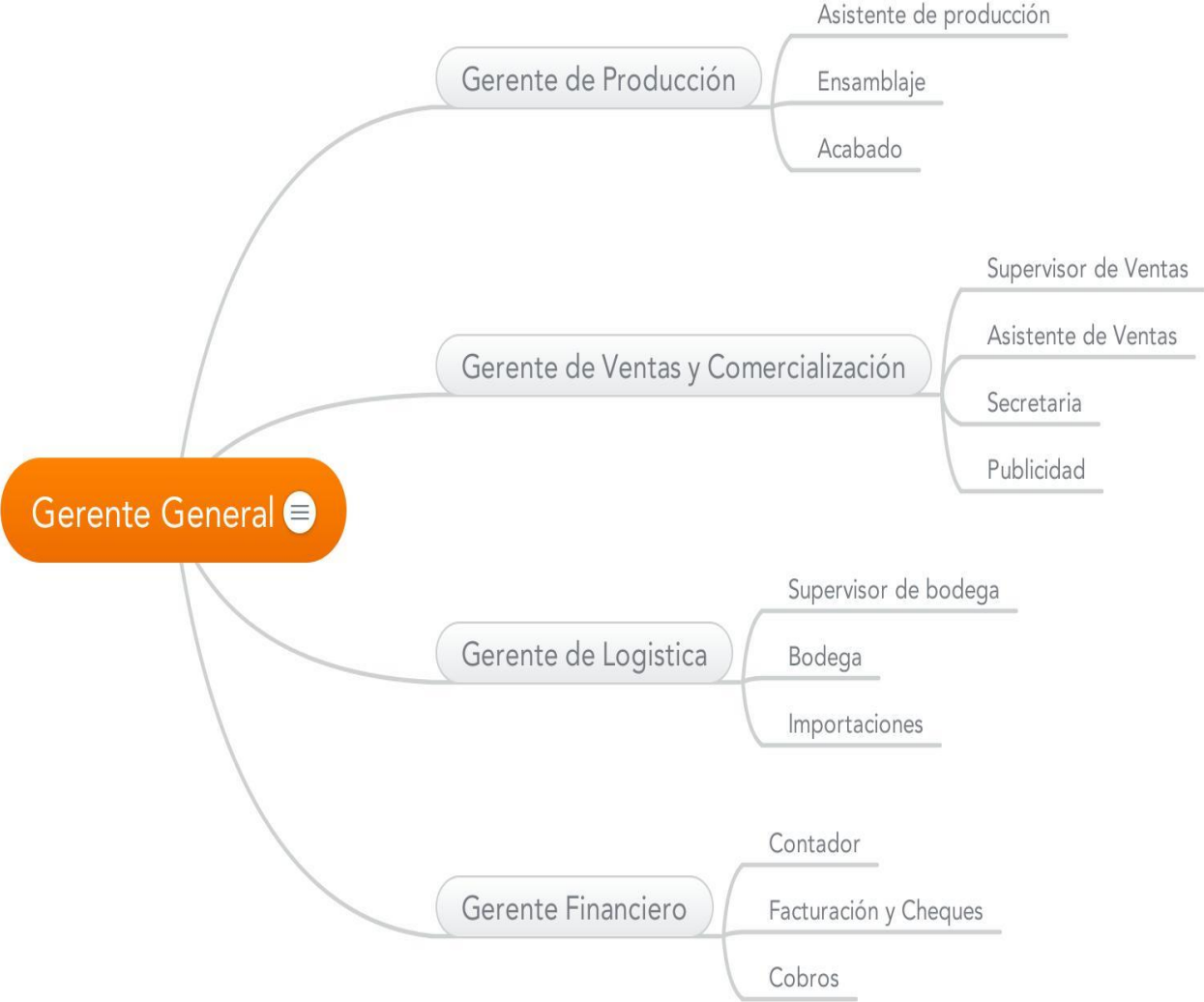

## **Capítulo V: Definición del grupo objetivo**

El grupo objetivo de la empresa Nova Moveis de Guatemala S.A son hombres y mujeres con edades comprendidas de 25 a 70 años. Empresarios, comerciantes, profesionales, pequeños industriales, ejecutivos de mandos medios. Que requieran de productos realizados por Moveisa.

### **5.1 Perfil geográfico:**

La fábrica de muebles Nova Moveis de Guatemala S.A. se encuentra ubicada en 42 Avenida 0-31 zona 2, Colonia Alvarado Mixco. Mixco se encuentra ubicado en el extremo oeste de la ciudad capital. Se localiza a 90° 36' 23" de longitud oeste y 14° 37' 59" de latitud norte, con un área total de 132 km<sup>2</sup>. Cuenta con una densidad poblacional de 483,705 habitantes, según el Instituto Nacional de Estadísticas.

### **5.2 Perfil demográfico:**

La página web se dirigirá a los niveles socioeconómicos AB, C1 y C2 que tienen acceso a internet y es donde lograrán informarse más acerca de los muebles que la empresa Moveisa realiza.

- Género: Masculino y femenino.
- Ciclo de vida: Jóvenes y adultos.
- Ocupación: Por lo general son profesionales, comerciantes, pequeños industriales, ejecutivos de mandos medios.
- Educación: Estudios primarios y secundarios completos.
- Nacionalidad: Guatemaltecos y no guatemaltecos.

Religión: Católicos, evangélicos, cristianos, judíos, budistas, otros.

	Nivel Alto AB (4.2%)	Nivel Medio-Alto C1 (5.5%)	Nivel Medio-Bajo C2 (32.5%)
<b>Ingresos mensuales</b>	Ingresos superiores a los a Q49.600 al mes	Ingresos familiares oscilan en un promedio de Q23, 500 al mes	Ingreso familiar oscila en un promedio de Q10, 500 al mes.
<b>Educación</b>	La mayoría son graduados universitarios, mucho de ellos con grados avanzados	Su nivel educacional supera los estudios secundarios completos y universitarios.	Su nivel educacional se encuentra en estudios primarios y secundarios completos.
<b>Ocupación</b>	Propietarios de sus fuentes de ingresos, dueños de comercios, industriales, fincas, agrícolas, ganaderas, empleados administrativos de alto nivel, etc.	Tienen un nivel de vida bastante holgado. Son ejecutivos de empresas privadas o públicas también pueden ser dueños de negocios medianos.	Por lo general son profesionales, Comerciantes, pequeños industriales, ejecutivos de mandos medios.
<b>Vivienda</b>	Vivienda propia y lujosa con mas de 6 habitaciones y jardín amplio en zonas y colonias residenciales	Viven en sectores residenciales o en colonias. Las casas poseen al menos 4 habitaciones. Pueden ser hechas a sus especificaciones.	Habitan en casas modestas, no de lujo pero confortables. Generalmente con 3 habitaciones en colonias de casas iguales.
	Nivel Alto AB (4.2%)	Nivel Medio-Alto C1 (5.5%)	Nivel Medio-Bajo C2 (32.5%)
<b>Aparatos eléctricos</b>	Disponen todos los bienes de confort (lavadora de ropa, estufa, refrigeradora, radio, televisión a color, aparatos eléctricos, cable o antena parabólica.	Disponen de la mayoría de los bienes de confort (estufas, refrigeradoras, radio, TV, aparatos eléctricos, etc.)	Poseen muebles y electrodomésticos populares, comprados a veces a plazos, tales como: estufa, refrigeradora, radio, televisión y otros.
<b>Servicio domestico</b>	2 o más. Servicio domestico	1 mínimo. Servicio domestico	1 o no tiene servicio domestico
<b>Vehículos</b>	Poseen más de 2 automóviles de alto precio y de modelo reciente, pagados al contado (BMW, Mercedes Benz, etc.)	Poseen uno o dos vehículos de modelos no necesariamente reciente	Poseen vehículo de modelo no reciente.
<b>Educación Hijos</b>	Sus hijos en edad escolar o universitaria son educados en el extranjero en los mejores colegios y universidades del país.	La educación de sus hijos es muy importante y por eso realizan esfuerzos para que vayan a los mejores colegios y universidades del país.	Sus hijos se educan en colegios y universidades del país.
<b>Viajes al Exterior</b>	Frecuentemente viajan al extranjero.	Viajan al exterior por lo menos una vez al año y frecuentemente al interior del país a lugares de descanso.	Viajan frecuentemente dentro del país y sus viajes al exterior son circunstanciales.

*\*Tabla Multivex Sigma Dos Guatemala s.a.*

### 5.3 Perfil Psicografico:

- Clase social: Nivel Medio-Bajo C2 (27%)
- Ingreso Mensual: Oscila en un promedio de Q.10,500 al mes.
- Estilo de vida: Personas que tengan el deseo y la necesidad de adquirir muebles para su hogar.
- Personalidad: Independientes, personas activas, positivas, confiables, que se preocupan por tener su hogar amueblado.

#### **5.4 Perfil conductual:**

Personas que tengan el deseo de adquirir amueblados para su hogar, ya sea porque están formando un hogar o solo están renovando sus muebles, personas que les gusta la innovación y el vanguardismo en muebles.



## **Capítulo VI: Marco Teórico**

### **6.1 Conceptos fundamentales relacionados con el producto o servicio**

#### **6.1.1 Muebles**

El mueble es cada uno de los enseres y utensilios que se encuentran en una vivienda, oficina, etc. Es un utensilio creado por el hombre para complementar de una forma confortable las necesidades de los habitantes. Se dice de los bienes que se pueden trasladar de un lugar a otro, cualquier objeto que sirve para la comodidad o el adorno de una casa. (Chojoj Ajmac, 2002)

#### **6.1.2 Ensamble**

Según (Santos Corea, 1996) esta palabra se deriva del verbo francés <<assembler>>, su significado es formar conjuntos, adoptado por el lenguaje para indicar el montaje en serie de productos industriales. Es la unión de dos piezas de madera, de modo que los cortes o espigas de una encajen con las mortajas o cajas de la otra.

#### **6.1.3 Empresa**

(García del Junco, 2001) Empresa es la actividad encaminada a la producción de bienes y servicios para satisfacer necesidades, es el conjunto organizado de factores de producción que se dedica a la producción de bienes y servicios a cambio de un beneficio. Por lo tanto, se define a la empresa como una unidad económica de producción de bienes o servicios, la organización para ganar dinero ya que es el fin principal de la organización y esta utiliza el trabajo y el capital, al proporcionar trabajo remunerado y empleando capital.

## 6.2 Conceptos fundamentales relacionados con la Comunicación y el Diseño

### 6.2.1 Comunicación

Es el proceso mediante el que dos o más personas intercambian conocimientos y experiencias. Este intercambio se realiza fundamentalmente a través de símbolos, señales y signos. (León Mejía, 2005)

La comunicación constituye una de las actividades vitales del ser humano. Dentro del sistema de la comunicación existen modalidades, los sistemas semiológicos se caracterizan por el empleo de signos, esto es un código de comunicación hablamos de un lenguaje. Por otra parte los sistemas no semiológicos, que se distinguen por no utilizar signos. La comunicación ocupa un lugar privilegiado en la creación y el desarrollo de las sociedades. Hablamos que sin un lenguaje no podría haber una comunicación.

#### 6.2.1.1 Elementos de la Comunicación

Según (Schewe & Smith, 1982) la comunicación es la actividad de incrementar significados. Para desarrollar con eficacia este método completo de comunicación existen varios elementos que son:

- ✓ **Emisor:** Es una persona o un grupo de personas que desean comunicarse con alguien más.
- ✓ **Receptor:** Es la persona que recibe la comunicación del mensaje, idea o un significado.
- ✓ **Canal del mensaje:** Es el medio que sirve para lograr llevar el mensaje. Existen muchas clases de canales del mensaje como lo es las palabras

habladas o escritas, imágenes y gestos. En la mercadotecnia el canal principal utilizado para la publicidad son las revistas, así como la radio o la televisión.

- ✓ **Mensaje:** Es la información que se desea transmitir o lo que se comunica.
- ✓ **Codificación:** Es el proceso de signos y reglas que permite a las personas formular y comprender el significado o la idea del mensaje en signos.
- ✓ **Decodificación:** Es el proceso mediante el que el receptor interpreta muchos signos.

Según (León Mejía, 2005) El peso que cada uno de los elementos de comunicación tiene sobre la intención que atribuye el receptor a los mensajes dentro del proceso de comunicación o la impresión que el emisor genera en el receptor. Esto prácticamente supone que se puede decir cualquier cosa si se dice bien, es decir a la hora de comunicar, no es tan importante lo que se dice sino el cómo se dice.

#### **6.2.1.2 Clasificación de la Comunicación**

Hay varias formas de clasificar la comunicación para estudiarla, (Fonseca Yerena, 2005) se han elaborado tipologías, cuyos elementos de categorización son los principales componentes que se han analizado en el proceso de comunicación y funcionan con variables en cada situación.

##### **1) Emisor y Receptor**

De acuerdo con el número de participantes que intervienen en el proceso comunicativo como emisores y receptores, se tiene los siguientes tipos de comunicación:

- a) **Interpersonal:** Consigo mismo.
- b) **Interpersonal:** Entre dos personas.
- c) **Grupal:** En un grupo pequeño donde haya 3 o mas personas.
- d) **Pública:** Una persona o un grupo ante un público.
- e) **Masiva:** Una persona o un grupo hacia un número indeterminado de personas a través de diversos medios.

## 2) Medio

Se puede considerar tantos tipos de comunicación como los recursos que existan para la transmisión y recepción de los mensajes, pero la clasificación más significativa, de acuerdo con el medio empleado.

- a) **Verbal:** Oral y escrita.
- b) **No verbal:** Visual, auditiva kinésica y artefactual.
- c) **Electrónica:** Los recursos que la tecnología permita para establecer comunicación con otros.

## 3) Mensaje

- a) **Por el contenido** ya sea una idea, un tema o asunto y el destino al que se envía, la comunicación puede ser:
  - ✓ **Pública:** Tema o asunto que se hace o es factible de hacerse del conocimiento de todos los individuos.
  - ✓ **Privada:** Tema o asunto cuyo contenido es restringido al conocimiento de uno o varios individuos relacionados con el mismo.
- b) **Por el tratamiento** en el modo de decir o nombrar las cosas del lenguaje usados en la comunicación:
  - ✓ **Culta:** Los lenguajes académicos, especializados y técnicos.

- ✓ **Estándar:** El lenguaje que hablan y entienden la mayoría de los individuos que conforman la sociedad.
- ✓ **Coloquial:** Es el lenguaje más personalizado o familiar entre personas cuya interacción es cercana.
- ✓ **Popular:** El lenguaje común, vulgar, propio de todos los hablantes de pueblos, regiones o grupos específicos. Este tipo de lenguaje puede llegar a ser obsceno.

#### 4) **Contexto**

La comunicación puede variar de acuerdo con el lugar, la situación social y el ambiente psicológico en el que se produce. Puede ser:

- a) **Formal:** Esta sujeta al orden, las normas y los papeles establecidos por el grupo en cierto nivel o estrato social.
- b) **Informal:** Esta comunicación es espontánea, mas natural, de acuerdo con gustos y preferencias individuales.

### **6.2.1.3 Propósitos de la Comunicación**

**6.2.1.3.1 Informar:** (Fonseca Yereña, 2005) Con este propósito se intenta explicar algún suceso o término, describe relaciones entre conceptos o bien instruye sobre algún proceso o conocimiento. Cualquier comunicación, de un modo u otro, implica información acerca de la realidad extra comunicativa; prácticamente cualquiera será referencial. Sin embargo, hay mensajes explícita y enfáticamente referenciales, como todos aquellos que implican exposición objetiva de conocimientos o información sobre hechos.

- **Explicar:** Dar a conocer un proceso o funcionamiento de algo.

- **Describir:** Dar las características esenciales y accidentales de alguien o algo para que el público construya en su mente una imagen.
- **Definir:** Aclarar un término.
- **Exponer:** Presentar o dar a conocer un tema.

**6.2.1.3.2 Entretener:** (Fonseca Yerena, 2005) Con este propósito se intenta lograr el encuentro y la comprensión entre el hablante y oyente a través de la propia naturaleza social del lenguaje. El propósito de entretener cumple con el fin humano “el origen de la comunicación” que es precisamente acercarse a otros, compartir alguna idea, solo para llegar a un entendimiento o una identificación. Este propósito utiliza la función expresiva de la comunicación donde el mensaje que emite el emisor hace referencia a lo que siente, su yo íntimo, predominando él, sobre todos los demás factores que constituyen el proceso de comunicación.

**6.2.1.3.3 Persuadir:** Es propósito utiliza la función apelativa o conativa de la comunicación el nombre conativa se deriva del latín “conatus” que significa inicio. En ella el receptor predomina sobre los otros factores de la comunicación, pues la comunicación esta centrada en la persona del tú, de quien se espera la realización de un acto o una respuesta.

Las formas lingüísticas en las que se realiza preferentemente la función conativa corresponden al vocativo y a las oraciones imperativas e interrogativas.

(Fonseca Yerena, 2005) En el propósito de persuadir la persona, al comunicarse quiere influir, hacer un llamado al pensamiento del oyente para formar alguna idea, provocar un

cambio de actitud o reforzar creencias y valores. Este propósito se dirige al convencimiento racional y emotivo de las personas para que piensen de cierta manera.

### 6.2.2 Diseño

(Figuroa, 1999) es una actividad creativa cuyo propósito es establecer las cualidades multifacéticas de objetos, procesos, servicios y sus sistemas, en todo su ciclo de vida. El diseño es el factor principal de la humanización innovadora de las tecnologías y el factor crítico del intercambio cultural y económico, es un proceso de creación visual siempre llevando un propósito. Se dice que es la mejor expresión visual de la esencia de <<algo>>, ya sea esto un mensaje o un producto.

Según (Wong, 2012)

- **Línea** Es el elemento plástico polivalente que puede satisfacer mayor número de funciones en su representación. Se define como una sucesión ininterrumpida de puntos. Según
- **Punto** Objeto geométrico que no tiene dimensión y que se utiliza para indicar una ubicación.
- **Plano** Es una superficie plana que se puede extender al infinito en longitud y anchura, pero no en espesor.
- **Volumen** Es la medición de la cantidad de espacio contenida en una figura sólida, o llena por un líquido o un gas.

#### 6.2.2.1 Colorimetría

Es la ciencia que estudia los colores caracterizándolos mediante números, para que una vez que se encuentran cuantificados, operar con ellos y deducir características de los colores

obtenidos mediante mezclas, así como para averiguar las cantidades que hay que mezclar de varios colores elegidos y considerados como primarios para obtener el color deseado. Todos los sistemas que cuantifican el color a partir de tres variables poseen aspectos colorimétricos. (Ricupero, 2007)

#### **6.2.2.2 Color**

(Ricupero, 2007) el color es el producto de las longitudes de onda que son reflejadas o absorbidas por la superficie de un objeto, es un elemento básico para elaborar un mensaje visual. El color puede llegar a ser la traducción visual de nuestros sentidos, es una impresión visual que tiene el sujeto del objeto, se define también como el fenómeno físico de la luz o de la visión experimentada por los seres humanos.

#### **6.2.2.3 Color RGB**

El sistema de color RGB se define en términos de luz cromática, es decir una mezcla de luz roja, verde y azul que a la hora de combinarse da todos los colores luz como los de las pantallas o los focos de escenario. Con la combinación de estos tres valores se obtiene todos los colores posibles. (de los Santos Y., 2010)

#### **6.2.2.4 Color CMYK**

(de los Santos Y., 2010) define los colores de forma aditiva, tal como funciona una impresora de inyección de tinta o una imprenta comercial de cuatricromía. El color resulta de la superposición o de colocar juntas gotas de tinta semitransparente, de los colores cian (azul), magenta (un color rosado intenso), amarillo y negro.



### **6.2.3 Tipos de diseño**

#### **6.2.3.1 Diseño Gráfico**

Busca transmitir las ideas del mensaje de forma clara y directa, usando para ello diferentes elementos gráficos que den forma al mensaje y lo hagan fácilmente entendible por los destinatarios del mismo. El diseño gráfico es el proceso de programar, proyectar, coordinar, seleccionar y organizar una serie de elementos para producir objetos visuales destinados a comunicar.

Para que un diseñador comunique visualmente un mensaje de forma efectiva debe conocer a fondo los diferentes recursos gráficos a su disposición y tener la imaginación, la experiencia, el buen gusto y el sentido común necesario para combinarlos de una forma adecuada. (Figuroa, 1999)

#### **6.2.3.2 Diseño Digital**

(Wakerly, 2001) Es una denominación profesional del diseño que analiza y transforma datos en estructuras visuales mediante el conocimiento de procesos perceptivos y cognitivos, el reconocimiento de los contextos socioculturales para su planificación en los dispositivos y soportes de la imagen, con el fin de generar sistemas de información que interactúan con la comunidad y sus referentes significacionales, a través de los procesos comunicativos.

#### **6.2.3.3 Diseño Web**

Es la rama del diseño gráfico que se especializa en la planificación, diseño y desarrollo de sitios, páginas y aplicaciones digitales implementadas en la web. No es simplemente una aplicación del diseño convencional, ya que requiere tener en cuenta cuestiones tales como

navegabilidad, interactividad, usabilidad, arquitectura de la información y la interacción de medios como el audio, texto, imagen y video. (Castillo Martini, 2009)

El Diseño web ha crecido desde los orígenes del internet haciendo eficiente la web como canal de comunicación e intercambio de datos, que brindan posibilidades como el contacto directo entre el productor y el consumidor.

El diseño de páginas web trata de realizar un documento con información enlazando con otros documentos y asignarles una presentación para diferentes dispositivos de salida.

#### **6.2.3.4 WWW**

Dentro de las múltiples posibilidades que ofrece Internet, tenemos la opción de visitar páginas que contiene una serie de información presentadas en forma de gráficos y texto. WWW son las iniciales de World Wide Web, este sistema de documentos de hipertexto se encuentran entrelazados entre si y se accede a ellos por medio de internet. Eso es a través de un software, es decir, navegador los usuarios pueden visualizar las páginas web y navegar en cada una de ellas mediante hipervínculos. (Senn, 1996)

#### **6.2.3.5 Dominio**

(Wong, 2012) Define como conjunto de caracteres alfanuméricos que conforman un nombre único que está ligado y define a un sitio web. el concepto de dominio es semejante al documento de identidad en el que un código alfanumérico identifica como único. En internet se identifican los sitios web mediante el uso de dominios el dominio se compone de dos elementos que son:

- **Nombre del dominio:** Hace referencia a la marca o una palabra que indique el tipo de actividad o información que brinda la web.
- **Extensión o terminación del dominio:** Indica la orientación geográfica donde se dirige o ubica el sitio web así como el tipo de organización o fin que tiene por ello se definen dos clases de extensiones:
  - ✓ **Territoriales:** Son las extensiones que delimitan a una pagina como pertenencia de un país o región.

**Internacionales o genéricos:** Son las extensiones que hacen referencia al tipo de actividad o información que ofrece el sitio web.

#### 6.2.3.6 Sitio Web

Es considerado actualmente como un portal, que además de tener información a ser publicada, permite dar acceso a los usuarios a ciertos recursos como documentos, fotografías, noticias entre otros, por lo que el papel de un sistema de gestión de contenidos en un sitio web puede integrar todas las funcionalidades que sean necesarias para cumplir con los requerimientos de la institución; por ejemplo, puede incluir módulos de e-commerce, blogs, distribución de boletines y también e-Learning si fuese necesario. Es por esto que los sistemas de gestión de contenidos para la creación de sitios web se pueden clasificar en plataformas de gestión de contenidos y los sistemas de gestión de contenidos para finalidades específicas que lo complementan. El sitio web es una herramienta vital para el desarrollo de una institución, ya que le permite desde comunicar información sobre su empresa hasta realizar transacciones ampliando su mercado objetivo. Esta herramienta le da información a los usuarios y acceso a ciertos recursos como documentos, fotografías, noticias y demás. (Castillo Vásquez, 2012)

Permite integrar contenidos a ser presentados en una página web, como manejo de noticias, galerías de imágenes, videos, traducción a múltiples idiomas entre otros.

### **6.2.3.7 Diagramación**

(Castillo Vásquez, 2012) En el diseño de sitios web, diagramar es distribuir y organizar en un espacio definido por la resolución de un dispositivo electrónico, los elementos de un mensaje multimedia mediante criterios de jerarquización que buscan la efectiva transmisión del mensaje y una apariencia estética agradable. Una de sus características es la variabilidad en las dimensiones del formato en dependencia a la resolución de pantalla. Los elementos de la diagramación son:

- ✓ **Las imágenes:** Ilustraciones manuales, ilustraciones digitales, fotografías, fotomontajes, infografías, viñetas o logotipos.
- ✓ **Los textos:** Títulos, antetítulo, subtítulos, capitular, leyendas, extractos, cuerpo de texto, autores de texto y fotografía, número de páginas, encabezado de sección, cintillo.
- ✓ **Los recursos gráficos:** Líneas, tramas, signos señáleticos, marcadores de leyendas, recuadros para textos.
- ✓ El logotipo, marca.

### **6.2.3.8 Retícula**

Consiste en una guía en los elementos de la maquetación en papel, con la finalidad de conseguir, un orden y estética. Se subdividen a su vez en superficies bidimensionales o tridimensionales, en campos mas pequeños en forma de reja, se puede definir como una

plantilla, muy útil, cuando se necesita componer un documento con muchas páginas, la cual tenga un orden, que sea claro y legible. (Ricupero, 2007)

### **6.2.2.3 Imagen corporativa**

La expresión “imagen corporativa” proviene del inglés y es una traducción libre de “corporate image”. En el contexto anglosajón “corporation” significa compañía o empresa, pero en el contexto latino remite a formas organizativas más complejas y nunca significa sólo empresa. Se apela a ese término cuando se alude a una agrupación de asociaciones que integra por ejemplo a empresa privadas, a organismos públicos y/o sectores de la comunidad. La imagen corporativa y/o imagen institucional aparece como el registro público de los atributos identificatorios del sujeto social. Equivale a la lectura pública de una institución, la interpretación que la sociedad o cada uno de sus grupos, sectores o colectivos, tiene o construye de modo intencional o espontáneo. Para definir la imagen corporativa nos quedamos con la acepción que le atribuye el carácter de una representación colectiva de un discurso imaginario. Por otra parte, la imagen como icono remite al significante visual. (Capriotti, 1999)

### **6.2.2.4 Marca**

(Capriotti, 1999) Es un término que proviene del latín *marca*., consiste en ese rasgo, huella o grafismo, que se asume como signo singular que distingue a una cosa de otra. Está asociada a la propiedad de un producto o a lo que el propietario hace, lo que abarca no sólo productos que cotidianamente consumimos, sino los servicios y las organizaciones. La marca se formula para cumplir la función de representar, pudiendo adoptar diversas formas con base en signos icónicos y verbales.

### **6.2.2.5 Logotipo**

Según (Capriotti, 1999) se puede decir que es un elemento verbal representado en forma escrita que asume una fisonomía singular y constante. El logotipo es la forma mas común de representar una marca debido a su carácter fonético, pues a diferencia de las marcas icónicas, este se puede leer. El logotipo sirve para crear una primera impresión positiva para que los consumidores identifiquen una marca, crean historias interesantes, mostrando la verdadera identidad de la marca y sus aspiraciones.

## **6.3 Ciencias auxiliares, artes, teoría y tendencias**

### **6.3.1 Ciencias auxiliares**

#### **6.3.1.1 Semiótica**

- **Semiótica** Es la ciencia que estudia los signos, los signos pueden tener diversa naturaleza. Por una parte, aquellos considerados naturales, es decir, los que no han sido creados artificialmente, sino que son una expresión espontanea y forman parte de la naturaleza, como la risa, que normalmente es un signo de alegría. El hombre se vale de los signos para transmitir significados, para comunicar mensajes. La semiótica se dedica al estudio y análisis de todos los códigos, el más importante es el código lingüístico es decir la lengua. (León Mejía, 2005)

#### **6.3.1.2 Psicología del consumidor**

(Forero C., 1978) Es el estudio científico de los hábitos, actitudes, motivos, personalidad, medio ambiente y percepción en general, que determinan la conducta de compra de un producto. Se considera como la evolución de la investigación motivacional con el objetivo

de conocer los motivos conscientes e inconscientes que ponen en marcha el comportamiento del consumidor

### **6.3.2.2 Psicología del color**

(Ricupero, 2007) El color es sensorial e individual, la psicología clasifica sus percepciones adjudicándoles significados y atendiendo a las funciones que en él se aprecian como serían de adaptación y de oposición. Es la manera de impresión que emana del ambiente creado por el color, que puede ser calma, recogimientos, plenitud, alegría, opresión, violencia entre otra.

### **6.3.3.3 Psicología de la comunicación**

Constituye un área de la psicología social que estudia el comportamiento del hombre en sus interrelaciones con la sociedad, tanto como sujeto que comunica datos, ideas o conceptos como receptor de mensajes mediáticos. Busca conocer y analizar los factores de índole psicológicos que intervienen en los diferentes procesos de la actividad de la comunicación. (Girbau, 2002)

### **6.3.1.3 Andragogia**

Según (Blythe, 1998) estimula el razonamiento, al promover la discusión constructiva de las ideas, favoreciendo al diálogo, origina puntos de vista, ideas e innovación y al mismo tiempo conduce a replantear propuestas como resultado de la confrontación de saberes individuales y de conclusiones grupales. La forma de cómo aprenden los adultos es un concepto fundamental que debe manejar el especialista de capacitación a la hora de diseñar cursos. La andragogía se complementa con otros conceptos importantes como el ciclo de

aprendizaje basado en la experiencia y las diferencias de los participantes en cuanto a su estilo particular de aprender, para brindar capacitación realmente efectiva.

### **6.3.2.3 Pedagogía**

(Blythe, 1998) Es un conjunto de saberes que se aplica a la educación como fenómeno típicamente social y específicamente humano. Es por tanto una ciencia de carácter psicosocial que tiene por objeto el estudio de la educación con el fin de conocerla, analizarla y perfeccionarla. Existen varios criterios a través de los que se puede categorizar a la pedagogía:

- ✓ **Pedagogía general:** Es la temática que se refiere a las cuestiones universales y globales de la investigación y de la acción sobre la educación.
- ✓ **Pedagogía Específica:** Que a lo largo de los años han sistematizado un diferente cuerpo del conocimiento, en función de las realidades históricas experimentadas:
  - Pedagogía Evolutiva
  - Pedagogía Diferencial
  - Educación Especial
  - Educación de Adultos o Andragogía
  - Educación de la Tercera Edad

### **6.3.1.4 Mercadotecnia**

Es un sistema total de actividades empresariales interactuantes diseñadas para planificar, fijar precios, promover y distribuir bienes y servicios que satisfagan necesidades de clientes actuales y potenciales. La mercadotecnia es el conjunto de principios y prácticas que se llevan a cabo con el objetivo de aumentar el comercio, en especial la demanda de las



empresas. Enfoca su trabajo en los mercados, identificándolos con precisión y determinando las necesidades y deseos de determinados clientes; luego realizar todas las actividades que permiten lograr procesos de intercambio que satisfagan plenamente a los clientes, a cambio de una utilidad o beneficio para la empresa que la practique. (Schewe & Smith, 1982)

Las técnicas de la mercadotecnia intentan aportar las herramientas necesarias para conquistar un mercado al desempeñar actividades empresariales que dirigen el flujo de bienes y servicios del producto al consumidor.

### **6.3.2 Artes**

#### **6.3.2.1 Fotografía**

Según (Flusser, 1990) es el Arte y ciencia de obtener imágenes visibles de un objeto y fijarlas sobre una capa material, sensible a la luz. También puede definirse como la reproducción por medio de reacciones químicas, en superficies convenientemente preparadas, de las imágenes recogidas en el fondo de una cámara oscura. Podemos decir que la fotografía es el procedimiento que permite por medio de la luz y de sustancias químicas obtener imágenes ópticas permanentes, sobre superficies convenientemente preparadas.

### **6.3.3 Teorías**

#### **6.3.3.1 Teoría de Gestalt**

(Martín, 2011) Se refiere a cómo el ser humano percibe las figuras, palabras o representaciones que dan a entender un mensaje, el ser humano utiliza la percepción en el

proceso del aprendizaje. El conocimiento es una síntesis de la forma y del contenido que han sido recibidos por las percepciones. Cada persona tiene su propia percepción que es relativa y está incluida no sólo por los propios mecanismos de percepción sino también por su historia, su actitud y su motivación en cada momento de su existencia.

#### **6.3.4 Tendencias**

##### **6.3.4.1 Vanguardismo**

Son aquellos movimientos artísticos que buscan innovación en la producción artística, que orientaron su confrontación hacia la institución del arte y la dimensión política del accionar artístico en la sociedad. El momento de explosión definitiva coincidió con la Primera Guerra Mundial.

La libertad de expresión es la característica primordial del vanguardismo y este se manifiesta alterando estructuras de las obras, abordando temas que son tabú y desordenando los parámetros creativos. (Bürguer, 1974)

## **Capítulo VII: Proceso de diseño y propuesta preliminar**

### **7.1 Aplicación de la información obtenida en el marco teórico:**

#### **7.1.1 Diseño Web**

Se utilizó el diseño web, como tipo de aplicación digital debido a que la empresa carece de una plataforma de información para sus clientes, por lo que el diseño web ayudó a obtener información sobre los colores, diagramación y tipografías que se pueden utilizar.

#### **7.1.2 Diagramación**

Se empleó la diagramación para dividir los espacios a utilizar dentro del diseño del sitio web, para ordenar el sitio web de manera coherente, distribuir los mensajes multimedia que buscan la efectiva transmisión del mensaje con apariencia estéticamente agradable.

#### **7.1.3 Diseño**

Se realizarán varios bocetos sobre el diseño del sitio web y el contenido que llevará, se plasmará en el diseño los requerimientos básicos para crear innovación en la tecnología y la creación visual siempre llevando como propósito que los clientes se sientan identificados con la marca y los productos.

#### **7.1.4 Semiótica**

Esta ciencia ayuda a emplear de forma correcta cada símbolo y signo para que el sitio web esté diseñado para facilitar su uso de manera intuitiva y natural. Así, los clientes podrán navegar por todo el sitio de forma rápida, sencilla y eficaz, sin ninguna complicación formando con esto el mensaje que se quiere dar a conocer.

### **7.1.5 Comunicación**

Se define como un proceso en el que intervienen un emisor y un receptor, en un ambiente determinado ya sea físico o visual a través del que se logra la transmisión y el intercambio de ideas.

Para este proyecto se aplica la comunicación al enviar el mensaje deseado por la empresa Nova Moveis de Guatemala S.A. a los clientes reales y potenciales que visitarán el sitio web eliminando cualquier duda que ellos tengan y hacer el uso correcto del código para el mensaje.

### **7.1.6 Fotografía**

Se utilizará la fotografía dentro del sitio web, por lo que se utilizó esta rama del arte dentro del sitio web. Es importante el estudio de la fotografía y escoger aquellas que se encuentren estéticamente bien y muestren los productos que Nova Moveis de Guatemala ofrece a sus clientes.

### **7.1.7 Tipografía**

El diseño de la página web debe ser atractivo a la vista del grupo objetivo, por esto se debe escoger una fuente tipográfica sencilla, que sea fácil de leer y que no sobrecargue el diseño.

## **7.2 Conceptualización:**

### **7.2.1 Método: Mapas mentales**

¿Qué es y para qué sirve?

Es una técnica creada por Tony Buzan, investigador en el campo de la inteligencia y presidente de la Bran Foundation. La importancia de los mapas mentales radica en que son una expresión de una forma de pensamiento: el pensamiento irradiante. El mapa mental es una técnica grafica que permite acceder al potencial del cerebro.

¿Cómo?

Es una técnica de usos múltiples. Su principal aplicación en el proceso creativo es la exploración del problema y la generación de ideas. En la exploración del problema es recomendable su uso para tener distintas perspectivas del mismo.

Pasos

1. Se toma una hoja de papel, grande o pequeña, según sea un mapa grupal o individual.
2. El problema o asunto más importante se escribe con una palabra o se dibuja en el centro de la hoja.
3. Los principales temas relacionados con el problema irradian de la imagen central de forma ramificada.
4. De esos temas parten imágenes o palabras claves que trazamos sobre líneas abiertas, sin pensar, de forma automática pero clara.
5. Las ramificaciones forman una estructura nodal.

6. Los mapas mentales se pueden mejorar y enriquecer con colores, imágenes, códigos y dimensiones que les añaden interés, belleza e individualidad.

### 7.2.1.2 Aplicación de mapas mentales

El mapa mental se utilizó para generar la idea central que ayudará a estructurar el mensaje de la propuesta gráfica del sitio web. Para ello se escriben palabras relacionadas con el marketing de la imagen sobre una hoja de papel escrita a lápiz.

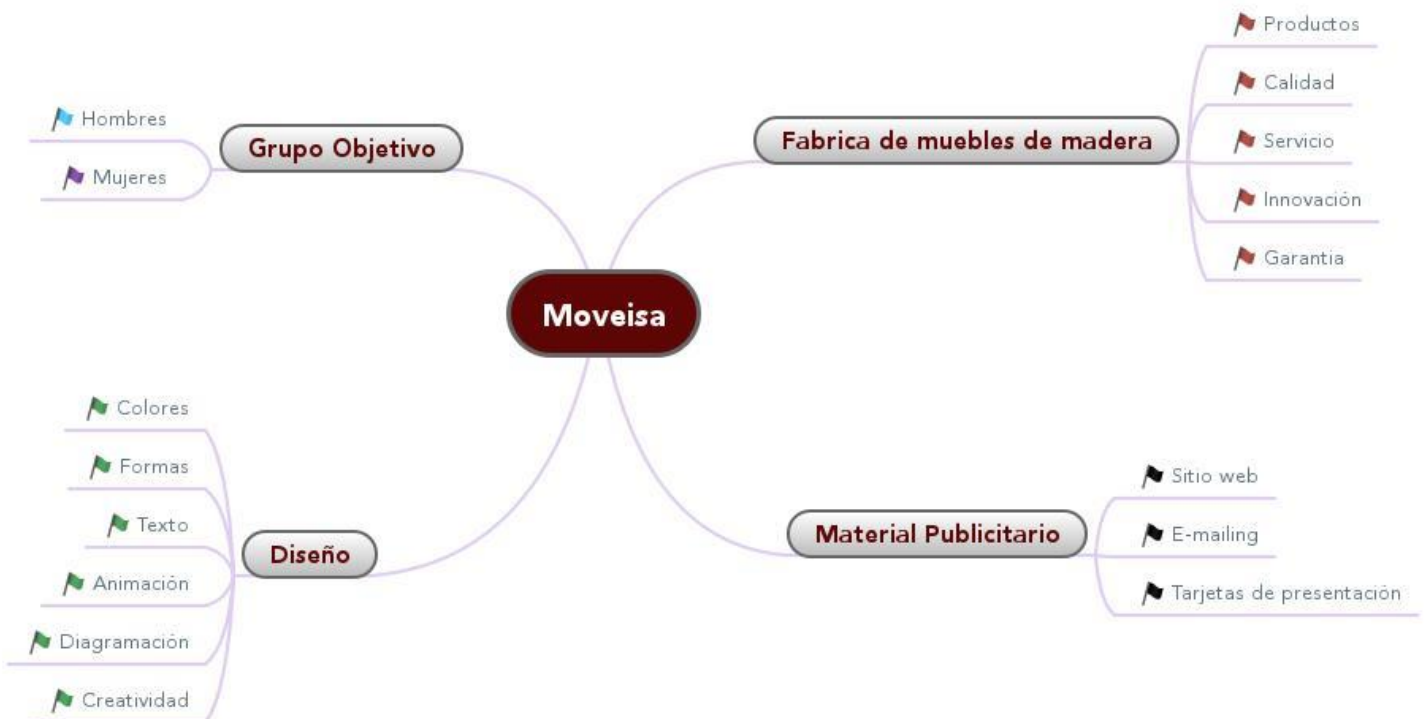

### 7.2.1.3 Generación de conceptos a través del Mapa Mental

Al terminar el mapa mental se utilizan todos los términos para formar un concepto adecuado para el sitio web. Las frases generadas son las siguientes:

- Servicio de calidad
- Innovación en línea de producción
- Calidad, servicio al cliente
- Creatividad en el diseño
- Calidad e innovación en muebles para el hogar
- Garantía en muebles

### 7.2.2 Definición del concepto

A través del mapa mental se generaron frases que ayudan a describir de manera concisa la esencia de la empresa y el mensaje que se quiere transmitir al usuario del sitio web.

La frase elegida: Calidad e innovación en muebles para el hogar. Esta frase refleja las cualidades de la empresa y que han permitido posicionarla de manera efectiva en la mente del consumidor. Uno de los objetivos que se quiere alcanzar por medio de este sitio web va más allá de vender la imagen empresarial, se trata de brindar un valor agregado al servicio transmitiendo la calidad e innovación en los muebles que realizan para el hogar.

## 7.3 Bocetaje

### 7.3.1 Página Web

A través de este proceso se presenta el bocetaje del sitio web en tamaño 980px y 740px.

#### TIPOGRAFIA:

- Expresa el propósito y objetivo de Moveisa para dar a conocer información detallada de la empresa
- Se utiliza la fuente Signika en la información general de la propuesta número 1.

Ejemplo de Tipografía:

ABCDEFGHIJKLMNOPQRSTUVWXYZ  
abcdefghijklmnopqrstuvwxyz  
1234567890  
!"#\$%&'()\*=

- Expresa Unidad, Claridad, Seriedad y Estética.

#### COLORES

Los colores utilizados en la página web expresan unidad, seriedad, claridad, estética, elegancia y calidad. Se trata que sea calmado, entendible a la vista, así como limpieza y claridad sin saturación, con simplicidad, estabilidad y equilibrio en los colores.



#5E0505

R#94 G#5 B#5



- **Significado del color Corinto**

Es un color sorprendente, trae el texto o las imágenes con este color a primer plano resaltándolas sobre el resto de los colores. Es recomendable para conminar a las personas a tomar decisiones rápidas durante su estancia en un sitio web.



#666666

R#102 G#102 B#102

- **Significado del color Gris**

Denota estabilidad, inspira la creatividad y simboliza el éxito.



#BCBCBC

R#188 G#188 B#188

- **Significado del color Gris Plata**

Denota naturalidad, un toque de elegancia, representa la neutralidad y el equilibrio.



#ffffff

R#255 G#255 B#255

- **Significado del color Blanco**

Representa luz, limpieza, claridad, perfección, simplicidad y connotación positiva.

## **IMAGEN / FOTOGRAFÍA**

Busca mostrar la variedad de productos y asociarlos con Moveisa, utilizando imágenes de productos originales de Moveisa en formato JPG. Con esto expresa la calidad, innovación, seriedad, elegancia y variedad de sus productos.

## **DIAGRAMACIÓN**

Diagramar y organizar de manera ordenada para que el sitio web sea agradable y fácil para la navegación. Se busca que sea entendible y clara al crear armonía y unidad a través del sitio.

Se realizó la diagramación del sitio web con el programa Adobe Photoshop CS5 y herramientas utilizadas en el programa de Wix. Se desea expresar equilibrio, unidad, simpleza, armonía y elegancia dentro del sitio.

### **7.3.1 Bocetaje preliminar del contenido del sitio web**

Para el desarrollo del Bocetaje, se tomó en cuenta lo que el cliente requería y parte de la problemática a solucionar, que es dar a conocer los productos que fabrica Moveisa.

Se tomó la decisión de realizar 4 botones (Nosotros, Productos, Sobre Nosotros, Contáctenos), que estarán unidos a través de un link a sus páginas correspondientes, donde los usuarios podrán navegar e informarse sobre la variedad de productos que Moveisa fabrica y vende. La información que se dará a conocer es: Misión, Visión, Valores, Productos y sus características.

### **7.3.1.1 Nosotros**

En la página principal se dan a conocer imágenes de los detalles que forman parte de los muebles y el concepto creativo “Calidad e innovación en muebles para el hogar”.

### **7.3.1.2 Productos**

En esta se presenta un pequeño texto sobre Nova Moveis de Guatemala S.A. “Nova Moveis de Guatemala S.A. le ofrece muebles de calidad e innovación al contar con los más finos acabados para la decoración de su hogar.”. Sobre esta página se desglosa una ventana con la variedad de productos que Moveisa realiza, estos son:

- Racks
- Centros de entretenimiento
- Roperos
- Cabeceras
- Diversos
- Cocinas

Cada una de estas páginas contiene un título representativo y una galería fotográfica con los productos que Moveisa realiza, dando un clic sobre uno de los muebles se desglosa una ventana con la fotografía ampliada del producto, el nombre, sus características y la variedad de colores en los que se pueden realizar los diferentes muebles.

### **7.3.1.3 Sobre Nosotros**

En esta se presenta un breve texto que indica la información general de Moveisa.

Quiénes Somos: Nova Moveis de Guatemala es una empresa que se dedica a la elaboración de muebles que buscan la comodidad dentro de los hogares al realizar diseños vanguardistas e innovadores. Fabrica productos con la mejor materia prima e insumos de alta calidad.

Misión: Expandir el producto a nivel nacional e internacional, mejorar la calidad, el servicio y las ventas para que la marca del mueble sea conocida por ser buen producto y así tratar de mantener mayor presencia en el mercado.

Visión: A corto y mediano plazo, posicionar las marcas en el mercado y crecimiento a nivel empresarial, como generar más empleos.

Valores:

- Compañerismo
- Entusiasmo
- Responsabilidad
- Puntualidad
- Cordialidad
- Carisma
- Honestidad

#### **7.3.1.4 Contáctenos**

Dentro de esta página se dará a conocer la información de contacto y un agradecimiento al usuario.

“Gracias por visitarnos, Contáctenos si tiene alguna duda o sugerencia nosotros le respondemos”

- Dirección: 42 Avenida 0-31 zona 2 de Mixco, Colonia Alvarado. Guatemala.
- Teléfono: 22505720
- Correo: [Moveisa@gmail.com](mailto:Moveisa@gmail.com)

Dando a conocer uno de los estilos de muebles que Moveisa realiza con una fotografía.

### 7.3.4 Bocetos páginas del sitio web Moveisa

A continuación se muestran las ilustraciones de la composición planteada como propuestas para el sitio web, así como su diagramación. El área de diseño es de 980px de ancho y 740px de alto, se enumera y detalla la información de la composición:

#### Bocetaje diagramación página sitio web Moveisa, NOSOTROS/ PROPUESTA 1:

Propuesta Preliminar utilizada para validar

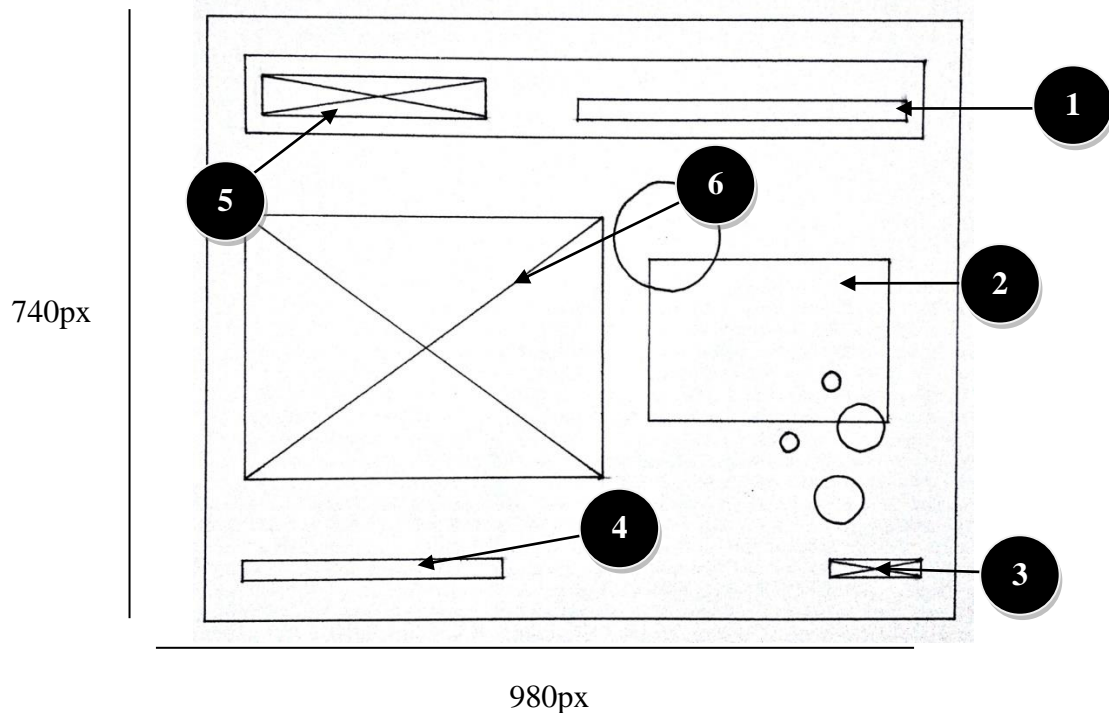

1. Barra de menú ( Botones de acceso a las diferentes secciones del sitio web: Nosotros, Productos, Sobre Nosotros, Contáctenos)
2. Texto: calidad e innovación en muebles para el hogar.
3. Pie de página (Logotipo de diferentes redes sociales)
4. Pie de página (Texto)

5. Logotipo de Nova Moveis de Guatemala S.A. (MOVEISA)
6. Imágenes sobre accesorios/ detalles de muebles.

Descripción del contenido de la página web:

- La página principal tendrá el concepto creativo realizado para la empresa y unas fotografías sobre los accesorios y detalles de los muebles, ya que las personas en un principio no leen todo, sino que hacen rápidamente un tipo de escaneo visual. Lo que los visitantes de este sitio se enfocarán es ver los muebles fabricados por la empresa Moveisa. El objetivo de la página principal es causar la mejor primera impresión e invitar al visitante a querer indagar en las demás secciones del sitio web para conocer más sobre la empresa.

**Bocetaje a lápiz página sitio web Moveisa, NOSOTROS/ PROPUESTA 1:**

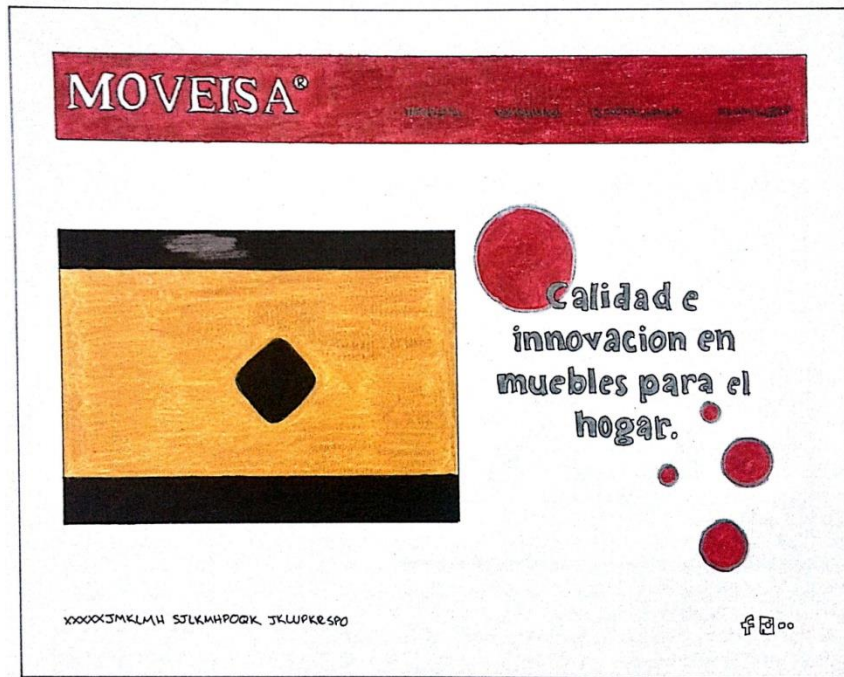

**Diseño digital página sitio web Moveisa, NOSOTROS/ PROPUESTA 1:**



## Bocetaje diagramación página sitio web Moveisa, PRODUCTOS / PROPUESTA 1:

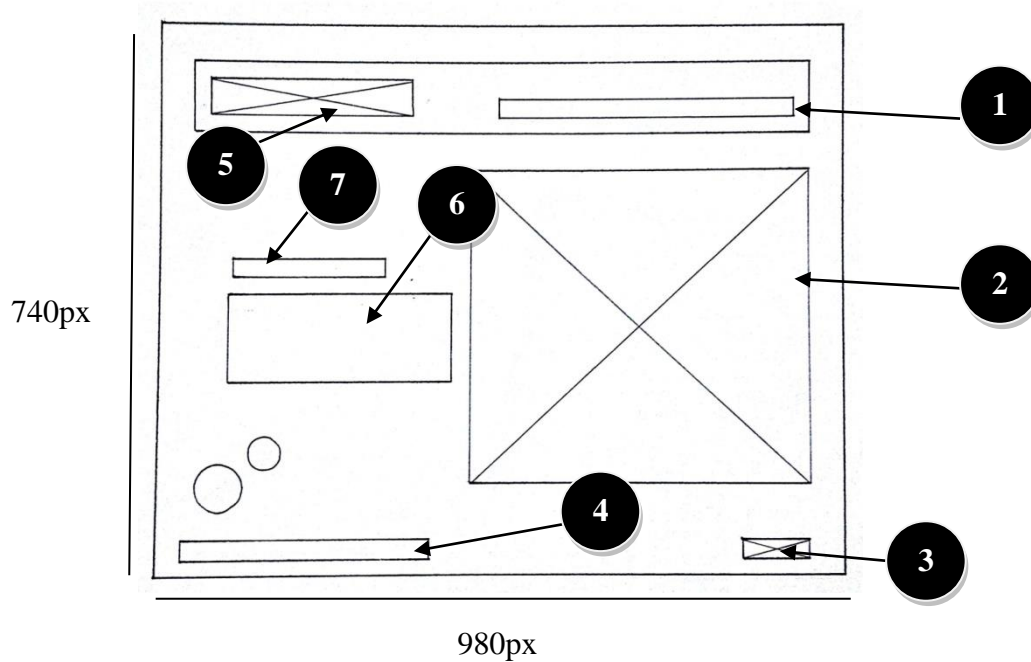

1. Barra de menú ( Botones de acceso a las diferentes secciones del sitio web:  
Nosotros, Productos, Sobre Nosotros, Contáctenos)
2. Imágenes
3. Pie de página (Logotipo de diferentes redes sociales)
4. Pie de página (Texto)
5. Logotipo de Nova Moveis de Guatemala S.A. (MOVEISA)
6. Texto: Nova Moveis de Guatemala S.A. le ofrece muebles de calidad e innovación contando con los más finos acabados para la decoración de su hogar.
7. Titulo: Nuestros Muebles.



Descripción del contenido de la página web:

La página de productos sigue con una línea grafica similar a la de la página principal, en cuanto a la diagramación de los elementos visuales.

La información que se colocará en esta sección irá acompañada con una imagen que da a conocer uno de los estilos de muebles que Moveisa fabrica, para que los clientes reales y potenciales se motiven a ver los demás estilos.

**Bocetaje a lápiz página sitio web Moveisa, PRODUCTOS / PROPUESTA 1:**

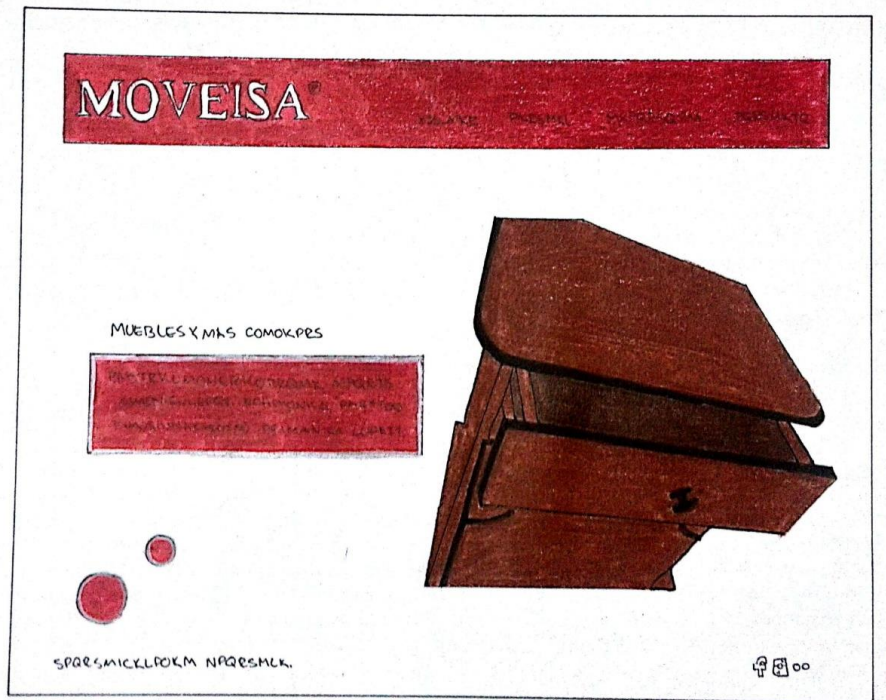

**Diseño digital página sitio web Moveisa, PRODUCTOS / PROPUESTA 1:**



## Bocetaje diagramación página sitio web Moveisa, PRODUCTOS FOTOGRAFÍAS/

### PROPUESTA 1:

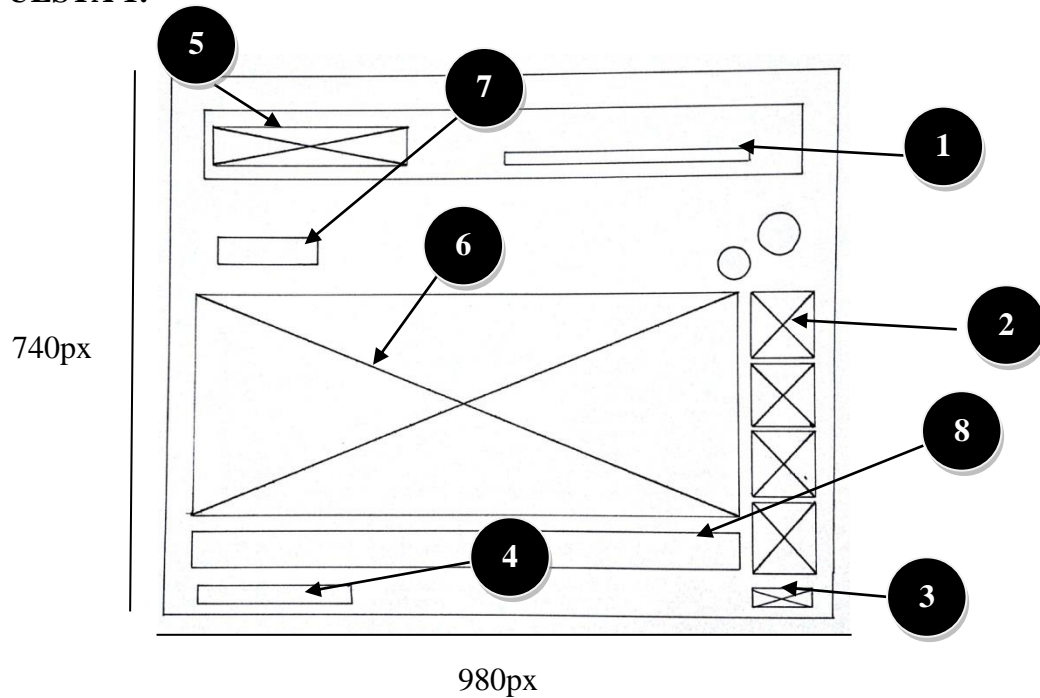

1. Barra de menú ( Botones de acceso a las diferentes secciones del sitio web: Nosotros, Productos, Sobre Nosotros, Contáctenos)
2. Galería de imágenes que se desplazara conforme uno coloque el mouse sobre las fotografías.
3. Pie de página (Logotipo de diferentes redes sociales)
4. Pie de página (Texto)
5. Logotipo de Nova Moveis de Guatemala S.A. (MOVEISA)
6. Imágenes de diversidad de muebles que Moveisa fabrica
7. Titulo: Dependerá del producto que seleccione: Racks, Centros de Entretenimiento, Roperos, Cabeceras, Diversos, Cocina.
8. Texto: Ficha técnica y nombre del mueble.

Descripción del contenido de la página web:

La página de productos se enfoca en exponer los diversos estilos de muebles que Nova Moveis de Guatemala S.A. produce. Esto con el fin de que los visitantes puedan observar los productos y se formen la idea de calidad e innovación con la que trabaja la empresa.

Bocetaje a lápiz página sitio web Moveisa, PRODUCTOS FOTOGRAFÍAS/  
PROPUESTA 1:



Diseño digital página sitio web Moveisa, PRODUCTOS FOTOGRAFÍAS/  
PROPUESTA 1:



## Bocetaje diagramación página sitio web Moveisa, SOBRE NOSOTROS/

### PROPUESTA 1:

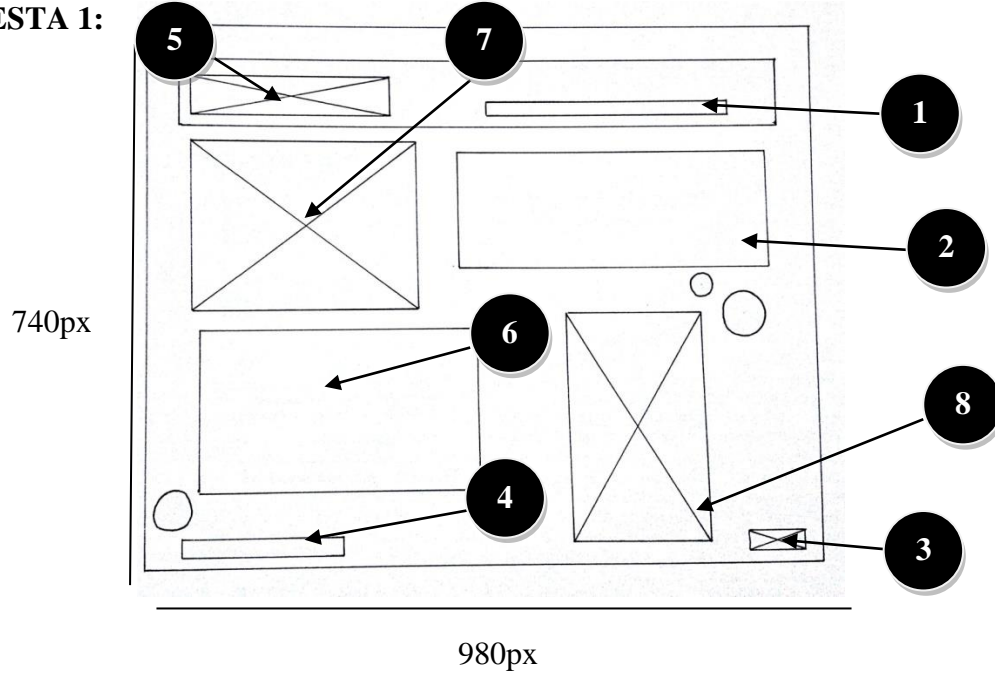

1. Barra de menú ( Botones de acceso a las diferentes secciones del sitio web:  
Nosotros, Productos, Sobre Nosotros, Contáctenos)
2. Texto: Descripción sobre la empresa Nova Moveis de Guatemala S.A.
3. Pie de página (Logotipo de diferentes redes sociales)
4. Pie de página (Texto)
5. Logotipo de Nova Moveis de Guatemala S.A. (MOVEISA)
6. Texto: Descripción sobre la empresa Nova Moveis de Guatemala S.A.
7. Imágenes sobre diferentes diseños de muebles que realiza Moveisa.
8. Imágenes sobre diferentes diseños de muebles que realiza Moveisa.

Descripción del contenido de la página web:

La página de sobre nosotros, al igual que las demás paginas, seguirán con una línea gráfica similar a la de la página principal.

La información que se colocará en esta sección irá acompañada con imágenes que ejemplifiquen visualmente los modelos de muebles que Moveisa realiza.

**Bocetaje a lápiz página sitio web Moveisa, SOBRE NOSOTROS/ PROPUESTA 1:**

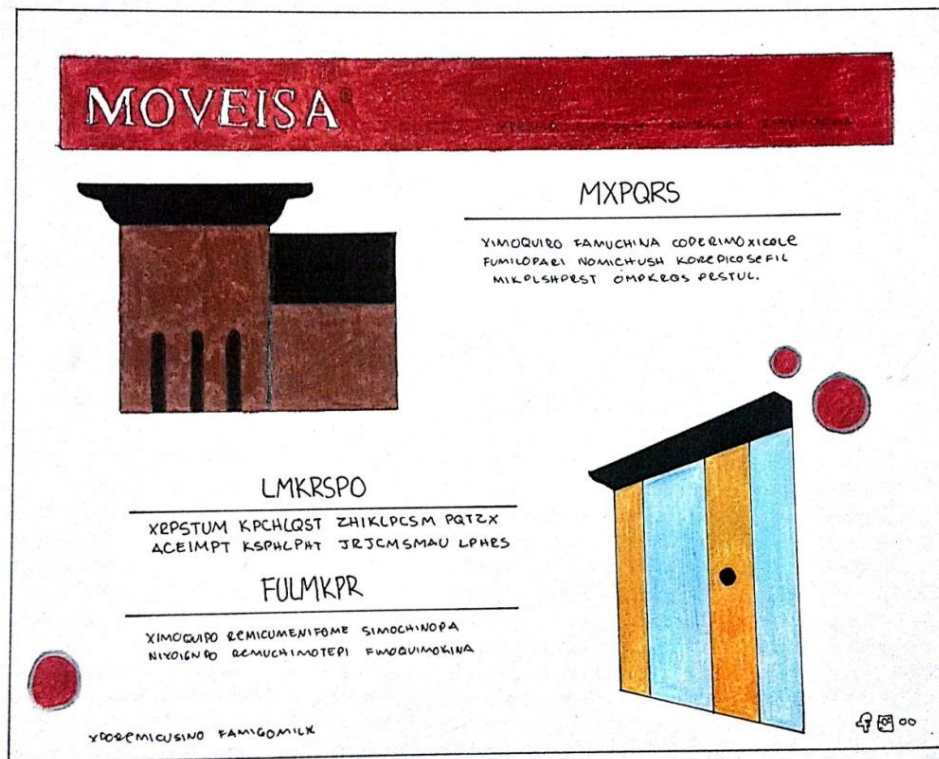



# Diseño digital página sitio web Moveisa, SOBRE NOSOTROS/ PROPUESTA 1:

**MOVEISA**<sup>®</sup> NOSOTROS PRODUCTOS SOBRE NOSOTROS CONTÁCTENOS

## Quiénes Somos

Nova Moveis de Guatemala es una empresa que se dedica a la elaboración de muebles que buscan la comodidad dentro de los hogares realizando diseños vanguardistas e innovadores. Fabricando productos con la mejor materia prima e insumos de alta calidad.

## Misión

Expandir el producto a nivel nacional e internacional, mejorar la calidad, el servicio y las ventas para que la marca del mueble sea conocida por ser un buen producto y así tratar de mantener mayor presencia en el mercado.

## Visión

A corto y mediano plazo, lograr posicionar las marcas en el mercado y lograr un crecimiento a nivel empresarial, como generar mas empleos.

## Valores

- Compañerismo
- Entusiasmo
- Responsabilidad
- Puntualidad
- Cordialidad
- Carisma
- Honestidad

© 2014 Nova Moveis de Guatemala S.A.  
42 Avenida 9-31 zona 2 de Mixco, Colonia Alvarado, Guatemala

[Twitter](#) [Facebook](#) [LinkedIn](#)



## Bocetaje diagramación página sitio web Moveisa, CONTACTENOS/ PROPUESTA 1:

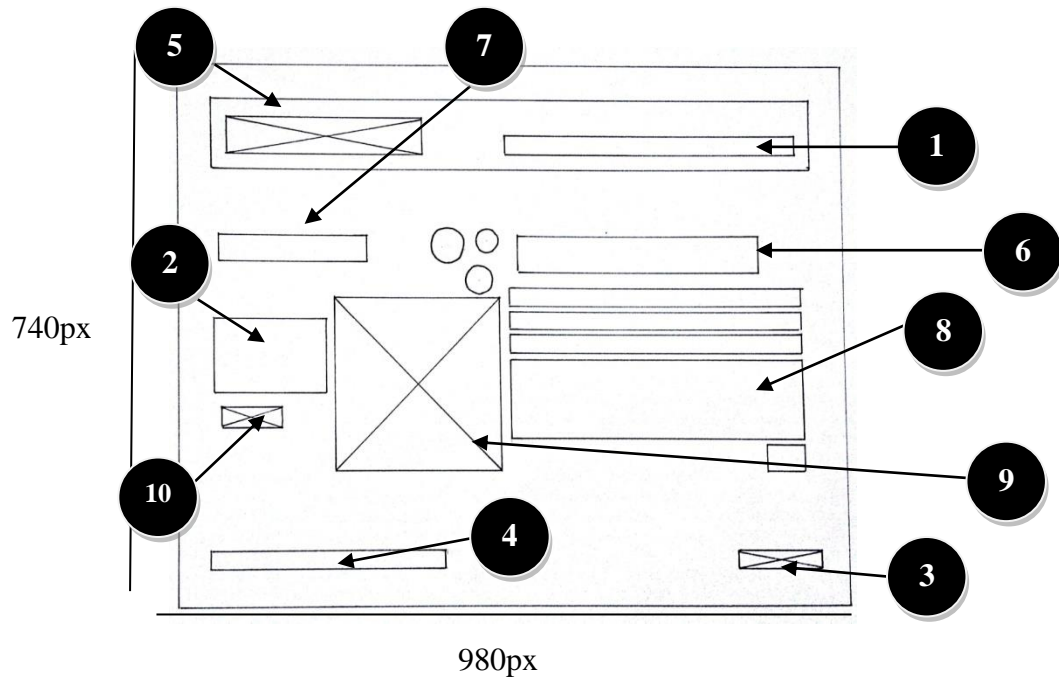

1. Barra de menú ( Botones de acceso a las diferentes secciones del sitio web: Nosotros, Productos, Sobre Nosotros, Contáctenos)
2. Texto: Dirección de Nova Moveis de Guatemala S.A. 42 avenida 0-31 zona 2 de Mixco, Colonia Alvarado. Guatemala, Correo electrónico: moveisa@gmail.com, Teléfono: 2250-5720
3. Pie de página (Logotipo de diferentes redes sociales)
4. Pie de página (Texto)
5. Logotipo de Nova Moveis de Guatemala S.A. (MOVEISA)
6. Texto: Gracias por visitarnos, Contáctenos si tiene alguna duda o sugerencia nosotros le respondemos.
7. Título: Contáctenos
8. Casillas del formulario para enviar correo o sugerencias.
9. Imagen de diversos muebles fabricados por Moveisa

10. Logotipos de diferentes redes sociales como recordatorio a los visitantes.

Descripción del contenido de la página web:

En la página de contáctenos se le da un mayor enfoque a la parte gráfica, ya que se colocarán los datos generales de la empresa (Dirección, Correo electrónico, Teléfono). Se busca que la información esté a la vista del usuario y evitar que pierda tiempo en buscar la información de la empresa en otro lado.

Estarán las casillas del formulario para que el visitante mande sus dudas o comentarios de una forma directa con la empresa Nova Moveis de Guatemala S.A. con esto será mas fácil la comunicación con cliente empresa.

Se colocó una imagen de uno de los muebles diseñados y fabricados en Moveisa para que el cliente siempre tenga en mente los productos realizados por la empresa, que vean que son de calidad con diseños innovadores.

**Bocetaje a lápiz página sitio web Moveisa, CONTACTENOS/ PROPUESTA 1:**



**Diseño digital página sitio web Moveisa, CONTACTENOS/ PROPUESTA 1:**



## Propuesta Preliminar:

### Página de Nosotros



**MOVEISA®**  
NOVA MOVEIS DE GUATEMALA S.A.

INICIO PRODUCTOS QUIENES SOMOS CONTACTENOS

Calidad e innovación en muebles para el hogar.

© 2014 Nova Moveis de Guatemala S.A.  
42 Avenida 0-31 zona 2 de Mixco, Colonia Alvarado. Guatemala, Centro América.

f p i

### Página de Productos



**MOVEISA®**

NOSOTROS PRODUCTOS SOBRE NOSOTROS CONTÁCTENOS

**Nuestros Muebles**

Nova Moveis de Guatemala S.A. le ofrece muebles de calidad e innovación contando con los mas finos acabados para la decoración de su hogar.

© 2014 Nova Moveis de Guatemala S.A.  
42 Avenida 0-31 zona 2 de Mixco, Colonia Alvarado. Guatemala

t f ..

## Página de fotografías productos

MOVEISA®

NOSOTROS PRODUCTOS SOBRE NOSOTROS CONTÁCTENOS

# RACKS

© 2014 Nova Moveis de Guatemala S.A.  
42 Avenida 0-31 zona 2 de Mixco, Colonia Alvarado. Guatemala

## Página de fotografías productos

MOVEISA®

NOSOTROS PRODUCTOS SOBRE NOSOTROS CONTÁCTENOS

Tucson  
Medidas 0.85 x 1.59 x 0.45  
- 2 Gavetas multusos

© 2014 Nova Moveis de Guatemala S.A.  
42 Avenida 0-31 zona 2 de Mixco, Colonia Alvarado. Guatemala



### Quiénes Somos

Nova Moveis de Guatemala es una empresa que se dedica a la elaboración de muebles que buscan la comodidad dentro de los hogares realizando diseños vanguardistas e innovadores. Fabricando productos con la mejor materia prima e insumos de alta calidad.

### Misión

Expandir el producto a nivel nacional e internacional, mejorar la calidad, el servicio y las ventas para que la marca del mueble sea conocida por ser un buen producto y así tratar de mantener mayor presencia en el mercado.

### Visión

A corto y mediano plazo, lograr posicionar las marcas en el mercado y lograr un crecimiento a nivel empresarial, como generar más empleos.



### Valores

- Compañerismo
- Entusiasmo
- Responsabilidad
- Puntualidad
- Cordialidad
- Carisma
- Honestidad

## Contáctenos

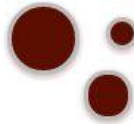

### Gracias por visitarnos

Contactenos si tiene alguna duda o sugerencia nosotros le respondemos.

42 Avenida 0-31 zona 2 de  
Mixco, Colonia Alvarado,  
Guatemala  
moveisa@gmail.com  
Tel: 2250-5720





## PROPUESTA 2

A través de este proceso se presenta el bocetaje del sitio web en tamaño 980px y 1206px.

## TIPOGRAFIA

Las tipografías que se emplearon para los textos son legibles, logran transmitir formalidad y a su vez modernidad. Dan un aspecto ordenado y estético al diseño del sitio Web.

1. Se utiliza la fuente “Spinnaker” para los títulos de la propuesta número 2.

Ejemplo de tipografía:

ABCDEFGHIJKLMN  
NOPQRSTUVWXYZ  
abcdefghijklmn  
nopqrstuvwxyz  
0123456789  
\$?&%@

- Expresa modernidad, un aspecto ordenado y estético.
2. Se utiliza la fuente “Arial” en la información general de la propuesta numero 2.

Ejemplo de tipografía:

ABCDEFGHIJKLMNOPQRSTUVWXYZ  
Abcdefghijklmnopqrstuvwxyz  
0123456789  
i”#\$%&/()=



## COLORES

Los colores utilizados en la página web expresan la atracción, la creatividad, el éxito. La combinación de los colores encaja muy bien con las personas que les gusta lo moderno y la innovación. El equilibrio de los colores capta la atención y subraya los aspectos más destacables de una página web.



#5E0505

R#94 G#5 B#5

- **Significado del color Corinto**

Es un color sorprendente, trae el texto o las imágenes con este color a primer plano resaltándolas sobre el resto de los colores. Es recomendable para conminar a las personas a tomar decisiones rápidas durante su estancia en un sitio web.



#E0993D

R#224 G#153 B#61

- **Significado del color Naranja**

Denota la ansiedad, capta la atención, representa la creatividad, la determinación y el éxito.

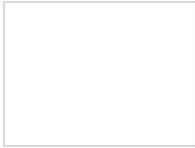

#ffffff

R#255 G#255 B#255

- **Significado del color Blanco**

Representa luz, limpieza, claridad, perfección, simplicidad y connotación positiva.

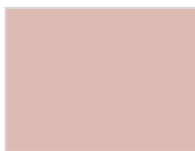

#5E0505

R#94 G#5 B#5 Opacidad: 63%

- **Significado del color Corinto**

Es un color sorprendente, trae el texto o las imágenes con este color a primer plano resaltándolas sobre el resto de los colores. Es recomendable para conminar a las personas a tomar decisiones rápidas durante su estancia en un sitio web.



#666666

R#102 G#102 B#102

- **Significado del color Gris**

Denota estabilidad, inspira la creatividad y simboliza el éxito.

## **IMAGEN / FOTOGRAFÍA**

Busca mostrar la variedad de productos y asociarlos con Moveisa, utilizando imágenes de productos originales de Moveisa en formato JPG. Con esto expresa la calidad, innovación, seriedad, elegancia y variedad de sus productos.

## **DIAGRAMACIÓN**

Diagramar y organizar de manera ordenada para que el sitio web sea agradable y fácil para la navegación. Se busca que sea entendible y clara al crear armonía y unidad a través del sitio utilizando equilibrio entre las fotografías y el texto que se incluye en la página web.

Se realizó la diagramación del sitio web con el programa Adobe Photoshop CS5 y herramientas utilizadas en el programa de Wix.

## **Bocetaje preliminar del contenido del sitio web Propuesta 2**

Para el desarrollo del bocetaje se tomó en cuenta lo que el cliente requería y parte de la problemática a solucionar que es dar a conocer los productos que fabrica Moveisa.

Se tomó la decisión de realizar 4 botones (Nosotros, Productos, Sobre Nosotros, Contáctenos), que estarán unidos a través de un link a sus páginas correspondientes, donde los usuarios podrán navegar e informarse sobre la variedad de productos que Moveisa fabrica y vende. La información que se dará a conocer es: Misión, Visión, Valores, Productos y sus características.

- **Página Nosotros**

En la página principal se dan a conocer fotografías de los muebles que realiza la empresa Nova Moveis de Guatemala S.A. con el concepto creativo “Calidad e innovación en muebles para el hogar”. Resaltando la frase “El Mueble para tu hogar”.

- **Página Productos**

En esta se presenta un pequeño texto “Los mejores muebles con los más finos acabados”. Al evitar la saturación de texto sobresale una galería de fotografías con los modelos de muebles que Moveisa realiza, dando clic sobre cada una de las fotografías se ve la ficha técnica de cada uno de los muebles. Al dar clic sobre la imagen de un mueble se desglosa una ventana con la fotografía del mueble seleccionado al dar a conocer en una versión más amplia la ficha técnica del mueble, los colores en los que se trabaja para realizar los muebles.

- **Página Sobre Nosotros**

En esta se presenta un breve texto que indica la información general de Moveisa.

**Quiénes Somos:** Nova Moveis de Guatemala es una empresa que se dedica a la elaboración de muebles que buscan la comodidad dentro de los hogares al realizar diseños vanguardistas e innovadores. Fabricar productos con la mejor materia prima e insumos de alta calidad.

**Misión:** Expandir el producto a nivel nacional e internacional, mejorar la calidad, el servicio y las ventas para que la marca del mueble sea conocida por ser un buen producto y así mantener mayor presencia en el mercado.

**Visión:** A corto y mediano plazo, posicionar las marcas en el mercado y un crecimiento a nivel empresarial, como generar más empleos.

**Valores:**

- Compañerismo
- Entusiasmo
- Responsabilidad

- Puntualidad
- Cordialidad
- Carisma
- Honestidad

- **Página Contáctenos**

Dentro de esta página se dará a conocer la información de contacto y un agradecimiento al usuario.

“Gracias por visitarnos, Contáctenos si tiene alguna duda o sugerencia nosotros le respondemos”

- Dirección: 42 Avenida 0-31 zona 2 de Mixco, Colonia Alvarado. Guatemala.
- Teléfono: 22505720
- Correo: Moveisa@gmail.com

## **Bocetos páginas del sitio web Moveisa Propuesta 2**

A continuación se muestran las ilustraciones de la composición planteada como propuestas para el sitio web, así como su diagramación. El área de diseño es de 980px de ancho y 1206px de alto, se enumera y detalla la información de la composición:

## Bocetaje diagramación página sitio web Moveisa, NOSOTROS/ PROPUESTA 2:

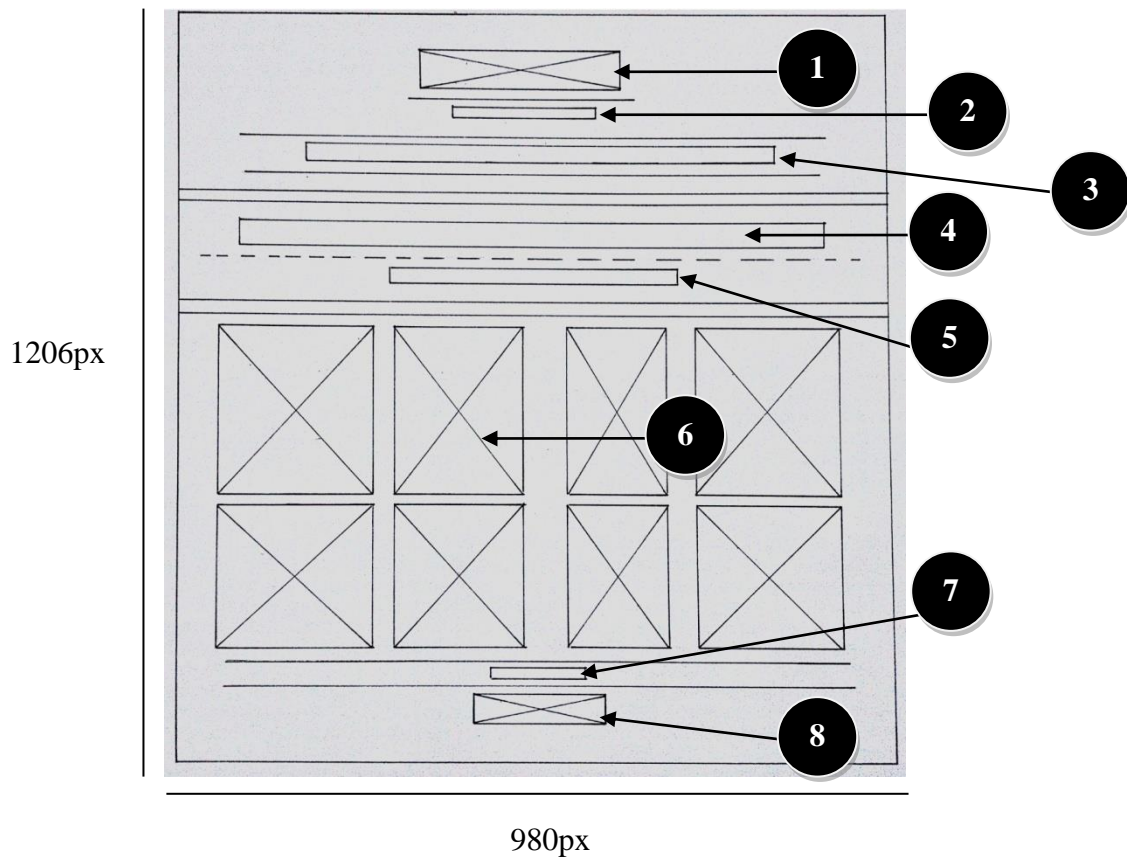

1. Logotipo de Nova Moveis de Guatemala S.A. (MOVEISA)
2. Nombre completo de la empresa Nova Moveis de Guatemala S.A.
3. Barra de menú: Botones de acceso a las diferentes secciones del sitio web (Nosotros, Productos, Sobre Nosotros, Contáctenos)
4. Texto: El mueble para tu hogar.
5. Texto: Calidad e innovación en muebles para el hogar.
6. Galería de imágenes de productos realizados en Moveisa
7. Pie de página (texto)
8. Pie de página (logotipos de diferentes redes sociales)

Descripción del contenido de la página web:

- Utilizando una tipografía creativa, legible y moderna en la página principal se da a conocer fotografías de los productos que realiza la empresa Nova Moveis de Guatemala s.a., ya que las personas no se guían tanto por la descripción de los muebles para comprar el producto, sino más bien se guían por las imágenes de los modelos creados por la empresa. Causan una buena primera impresión con la tipografía, los colores que se utilizaron harán que el usuario investigue más acerca de los productos en las demás secciones de la página web.

**Bocetaje a lápiz página sitio web Moveisa, NOSOTROS/ PROPUESTA 2:**



Diseño digital página sitio web Moveisa, NOSOTROS/ PROPUESTA 2:

**MOVEISA®**  
NOVA MOVEIS DE GUATEMALA S.A.

---

NOSOTROS    PRODUCTOS    SOBRE NOSOTROS    CONTACTENOS

**EL MUEBLE PARA TU HOGAR**

---

CALIDAD E INNOVACIÓN EN MUEBLES PARA EL HOGAR

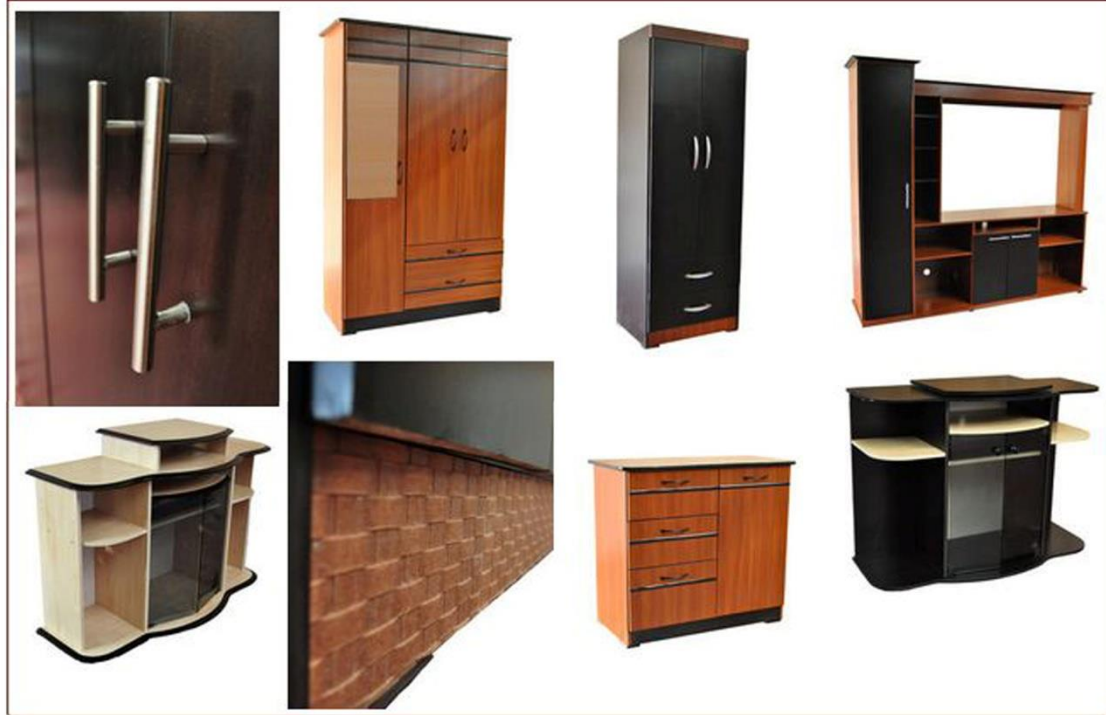

© 2014 by Nova Moveis de Guatemala S.A.





## Bocetaje diagramación página sitio web Moveisa, PRODUCTOS / PROPUESTA 2:

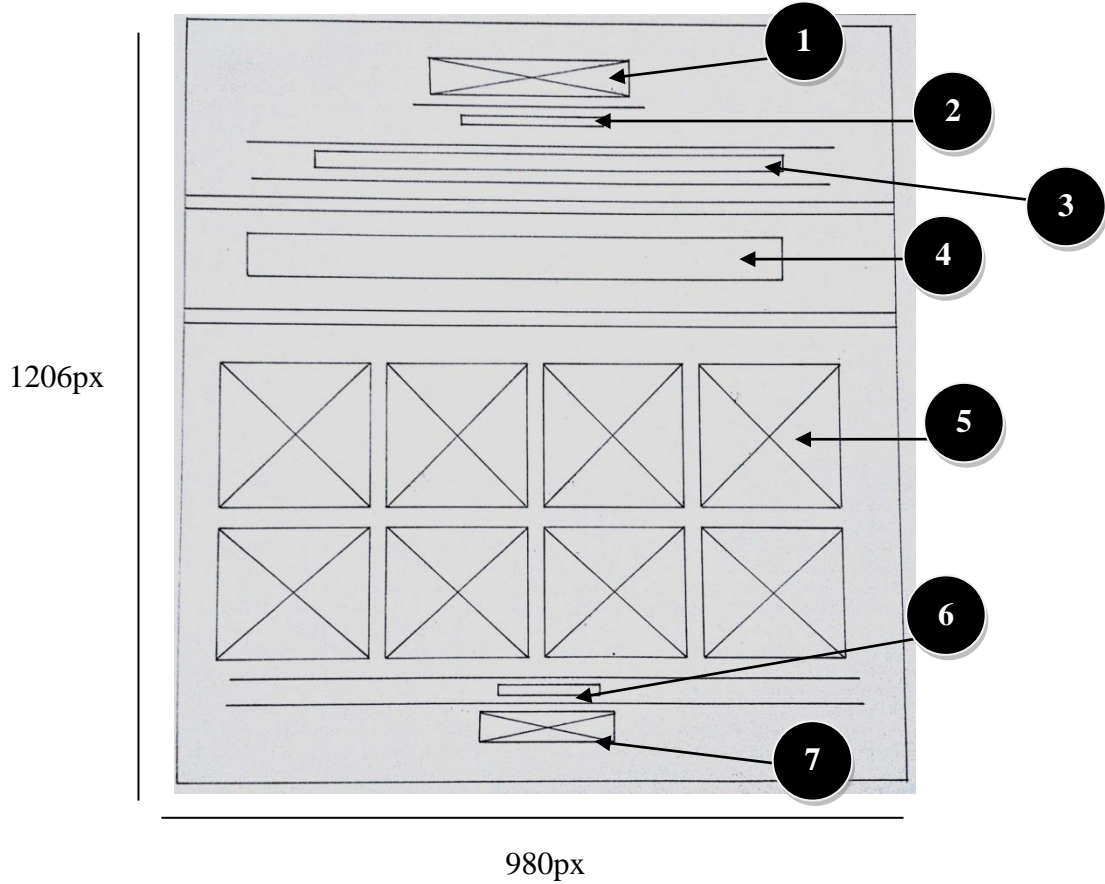

1. Logotipo MOVEISA
2. Nombre completo de empresa: Nova Moveis de Guatemala S.A.
3. Barra de menú: Botones de acceso a las diferentes secciones del sitio web  
(Nosotros, Productos, Sobre Nosotros, Contáctenos)
4. Texto título de página: Nuestros Productos
5. Galería de imágenes de productos realizados por MOVEISA
6. Pie de página (texto)
7. Pie de página (logotipos de diferentes redes sociales)

Descripción del contenido de la página web:

- Se utilizó una diagramación similar a la de la página principal, que da a conocer una galería fotográfica de cada uno de los modelos de muebles que fabrica Nova Moveis de Guatemala s.a. para que los clientes vean que los muebles se trabajan con la mejor calidad y los estilos innovadores que Moveisa crea. A cada una de las fotografías de los muebles se les realizó su ficha técnica para que el visitante dé un clic sobre la imagen y vea las características y con lo que están formados los muebles, su nombre y los colores con los que se pueden fabricar los estilos de muebles.

**Bocetaje a lápiz página sitio web Moveisa, PRODUCTOS / PROPUESTA 2:**



Diseño digital página sitio web Moveisa, PRODUCTOS / PROPUESTA 2:

**MOVEISA®**  
NOVA MOVEIS DE GUATEMALA S.A.

---

[NOSOTROS](#)   [PRODUCTOS](#)   [SOBRE NOSOTROS](#)   [CONTACTENOS](#)

---

## NUESTROS PRODUCTOS

- LOS MEJORES MUEBLES CON LOS MAS FINOS ACABADOS -



◀ 1/4 ▶

---

© 2014 by Nova Moveis de Guatemala S.A.



## Bocetaje diagramación página sitio web Moveisa, SOBRE NOSOTROS/

### PROPUESTA 2:

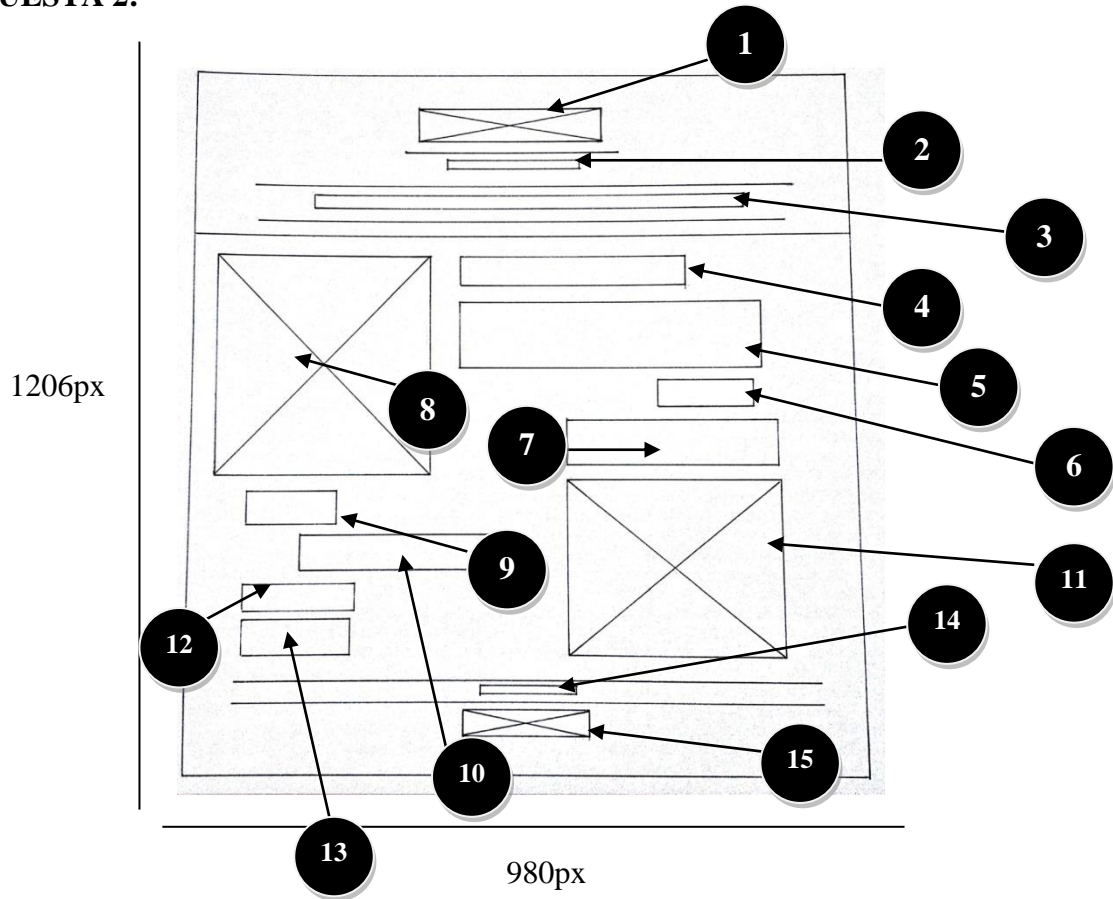

1. Logotipo MOVEISA
2. Nombre completo de la empresa: Nova Moveis de Guatemala S.A.
3. Barra de menú: Botones de acceso a las diferentes secciones del sitio web (Nosotros, Productos, Sobre Nosotros, Contáctenos)
4. Texto : Quiénes Somos
5. Texto: Descripción sobre la empresa Nova Moveis de Guatemala S.A.
6. Texto: Misión
7. Texto: Descripción sobre la misión de la empresa Nova Moveis de Guatemala S.A.

8. Imagen de diversos muebles fabricados en Moveisa
9. Texto: Visión
10. Texto: Descripción sobre la visión de la empresa Nova Moveis de Guatemala S.A.
11. Imagen de diversos muebles o detalles de modelos fabricados en Moveisa
12. Texto: Valores
13. Texto: Descripción sobre los valores de la empresa Nova Moveis de Guatemala S.A.
14. Pie de página (texto)
15. Pie de página (logotipos de diferentes redes sociales)

Descripción del contenido de la pagina web:

- La página sobre nosotros sigue una línea grafica similar a las demás, sólo que en esta describe la información más importante de la empresa, acompañada de imágenes que resalten los muebles que son fabricados en Moveisa.



**Bocetaje a lápiz página sitio web Moveisa, SOBRE NOSOTROS/ PROPUESTA 2:**

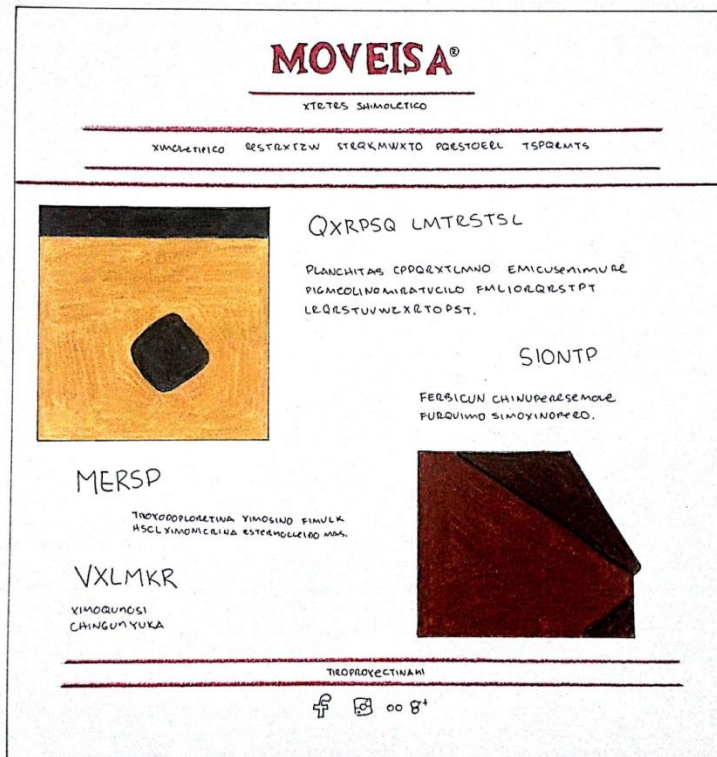

**Diseño digital página sitio web Moveisa, SOBRE NOSOTROS/ PROPUESTA 2:**



## Bocetaje diagramación página sitio web Moveisa, CONTACTENOS/ PROPUESTA 2:

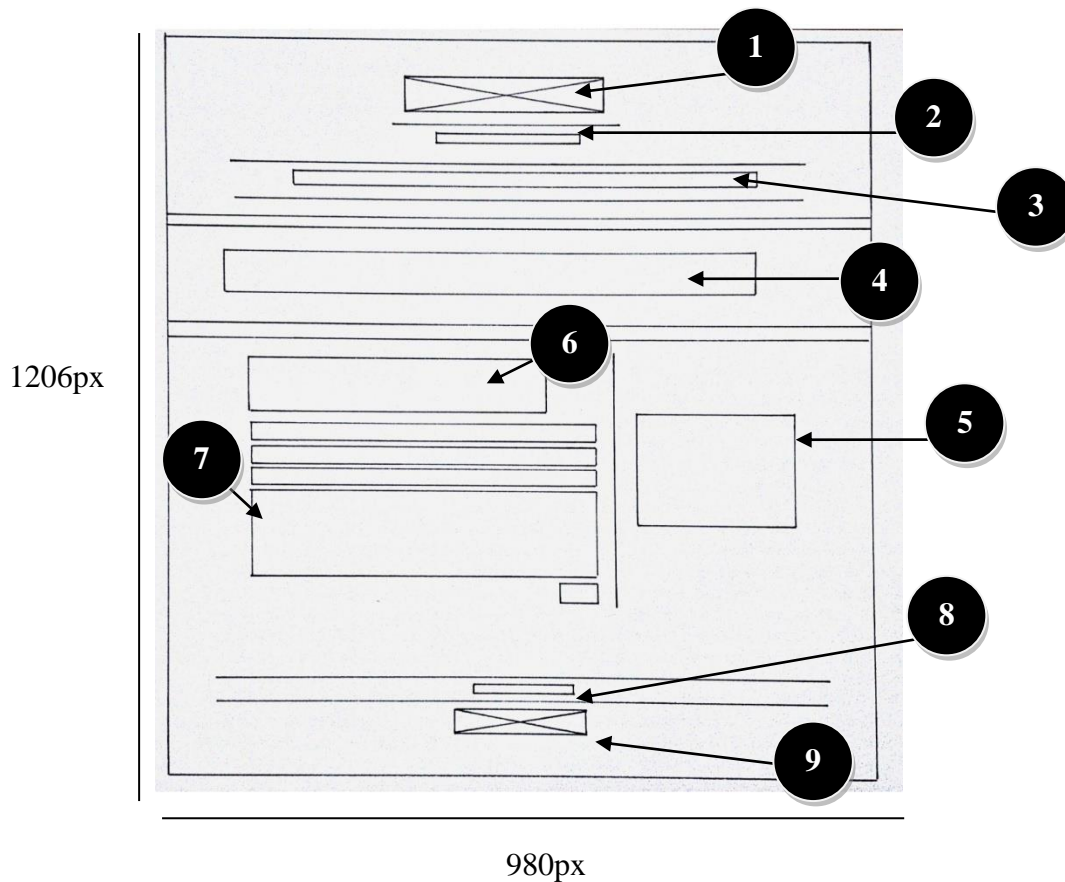

1. Logotipo MOVEISA
2. Nombre completo de la empresa: Nova Moveis de Guatemala S.A.
3. Barra de menú: Botones de acceso a las diferentes secciones del sitio web (Nosotros, Productos, Sobre Nosotros, Contáctenos)
4. Texto: Titulo Contáctanos
5. Texto: Dirección de Nova Moveis de Guatemala S.A. 42 avenida 0-31 zona 2 de Mixco, Colonia Alvarado. Guatemala, Correo electrónico: moveisa@gmail.com, Teléfono: 2250-5720
6. Texto: Gracias por visitarnos, Contáctanos si tienes alguna duda o sugerencia, nosotros te respondemos.
7. Casillas del formulario para enviar correo o sugerencias.

8. Pie de página (texto)

9. Pie de página (logotipos de diferentes redes sociales)

Descripción del contenido de la pagina web:

- La página Contáctenos se le da un enfoque gráfico similar a las demás páginas y colocar siempre datos generales de la empresa (dirección, correo electrónico, teléfono) se da un agradecimiento por visitar la página al usuario y se colocaron las casillas del formulario para que el visitante envíe sus dudas o comentarios acerca de dónde conseguir los productos realizados en Moveisa.

### Bocetaje a lápiz página sitio web Moveisa, CONTÁCTENOS/ PROPUESTA 2:

**MOVEISA®**  
XIMORUIFOMIRO

FOMKLEPA FIMOQUEOMU PERENJOMIGULO SEMICHIPETE PUMELKS

## CONTACTANOS

GLAMRKS PRIMSKGALPSKQ  
QUIMORIMOSE MENEUCIPLE SEREQUEMENTE  
CUMILERSPHSTUMCGU SUPERIMMO.

NOMBRE  
EMAIL  
TELNO  
MENSAJE

ENVIAR

OROCPRKLMAE  
NOSPTDCQPREMNSIOK  
FOMIEMUMERICO  
RIKNEREGUSM  
SEMOROSPER.

4183 FMPRLMO

f t g+



## Diseño digital página sitio web Moveisa, CONTACTENOS/ PROPUESTA 2:

# MOVEISA®

NOVA MOVEIS DE GUATEMALA S.A

---

NOSOTROS   PRODUCTOS   SOBRE NOSOTROS   CONTACTENOS

---

## CONTACTANOS

GRACIAS POR VISITARNOS  
CONTACTANOS SI TIENES ALGUNA DUDA  
O SUGERENCIA NOSOTROS TE RESPONDEMOS.

Nombre

Email

Asunto

Mensaje

42 avenida 0-31 zona 2 de Mixco,  
Colonia Alvarado, Guatemala.

- [moveisa@gmail.com](mailto:moveisa@gmail.com)
- Telefonos: 2250-5718 / 2250-5720

© 2014 by Nova Moveis de Guatemala S.A

Propuesta preliminar:

Página Nosotros

**MOVEISA<sup>®</sup>**  
NOVA MOVEIS DE GUATEMALA S.A.

---

[NOSOTROS](#)   [PRODUCTOS](#)   [SOBRE NOSOTROS](#)   [CONTACTENOS](#)

---

**EL MUEBLE PARA TU HOGAR**  
-----  
CALIDAD E INNOVACIÓN EN MUEBLES PARA EL HOGAR



© 2014 by Nova Moveis de Guatemala S.A.



# Página Productos

**MOVEISA®**  
NOVA MUEBLES DE GUATEMALA S.A.

NOSOTROS PRODUCTOS SOBRE NOSOTROS CONTACTENOS

## NUESTROS PRODUCTOS

- LOS MEJORES MUEBLES CON LOS MAS FINOS ACABADOS -



◀ 1/4 ▶

© 2014 by Nova Muebles de Guatemala S.A.

[f](#) [e](#) [t](#) [+](#)

**MOVEISA®**  
NOVA MUEBLES DE GUATEMALA S.A.

NOSOTROS PRODUCTOS SOBRE NOSOTROS CONTACTENOS

### Lisboa

\$3,699.00

**Agregar al Carrito**

Modelo de 4 Puertas  
3 Gavetas, 6 Estantes.  
Terminación con laca blanca, 1/2".

Colores:  
Wengue - Zafiro  
Wengue - Blanco

Características Principales:  
6 Estantes internos  
2 Botoneros  
3 Gavetas  
Materiales de Acero Inoxidable  
100% Laca Blanca

[+](#) [p](#) [t](#) [f](#)

## Página Sobre nosotros

# MOVEISA®

NOVA MOVEIS DE GUATEMALA S.A.

NOSOTROS PRODUCTOS SOBRE NOSOTROS CONTACTENOS

## Quienes Somos

Fue constituida en el año 2001 a principios nos dedicábamos en la fabricación de amueblados de sala. Debido a los cambios del mercado se especializo en la compra e importación, ensamble y ventas de muebles brasileños. De la cual llevamos aproximadamente tres años y medio de estar representando a varias fabricas y mercadería del Brazil razón por la cual hemos puesto todo nuestro esfuerzo en mantener firmemente la distribución y ventas de nuestros muebles.

## Misión

Expandir el producto a nivel nacional e internacional, mejorar la calidad, el servicio y las ventas para que la marca del mueble sea conocida por ser un buen producto y así tratar de mantener mayor presencia en el mercado.

## Visión

A corto y mediano plazo, lograr posicionar las marcas en el mercado y lograr un crecimiento a nivel empresarial, como generar mas empleos.

## Valores

- Compañerismo
- Entusiasmo
- Responsabilidad
- Puntualidad
- Cordialidad
- Carisma
- Honestidad

© 2014 by Nova Moveis de Guatemala S.A.

f e t g+

## Página Contáctenos

# MOVEISA®

NOVA MOVEIS DE GUATEMALA S.A.

NOSOTROS PRODUCTOS SOBRE NOSOTROS CONTACTENOS

# CONTACTANOS

GRACIAS POR VISITARNOS  
CONTACTANOS SI TIENES ALGUNA DUDA  
O SUGERENCIA NOSOTROS TE RESPONDEMOS.

Nombre

Email

Asunto

Mensaje

Enviar

42 avenida 0-31 zona 2 de Mixco,  
Colonia Alvarado, Guatemala.  
• moveisa@gmail.com  
• Telefonos: 2250-5718 / 2250-5720

f e t g+

© 2014 by Nova Moveis de Guatemala S.A.

f e t g+

## **PROPUESTA 1 DE E-MAILING**

A través de este proceso se presenta el bocetaje del E-mailing informativo en tamaño de 400 píxeles X 600 píxeles.

### **TIPOGRAFIA**

La tipografía que se empleó para el texto informativo aporta al diseño y a la diagramación un área clara y sencilla.

1. Se utiliza la fuente “Century Gothic” para los textos en el e-mailing

Ejemplo de tipografía:

ABCDEFGHIJKLMNOPQRSTUVWXYZ  
abcdefghijklmnopqrstuvwxyz  
0123456789  
! " # \$ % & / ( ) =

- Expresa claridad, formalidad y modernidad.

### **COLORES**

Los colores utilizados en el E-Mailing informativo expresan unidad, seriedad, claridad, estética, elegancia y calidad. Se trata que sea calmado, entendible a la vista, así como limpieza y claridad sin saturación, con simplicidad, estabilidad y equilibrio en los colores siguiendo la misma línea gráfica que la página web, para dar a conocer a Nova Moveis de Guatemala S.A. con este tipo de colores.



#5E0505

R#94 G#5 B#5

- **Significado del color Corinto**

Es un color sorprendente, trae el texto o las imágenes con este color a primer plano y resaltar sobre el resto de los colores. Es recomendable para conminar a las personas a tomar decisiones rápidas durante su estancia en un sitio web.



#666666

R#102 G#102 B#102

- **Significado del color Gris**

Denota estabilidad, inspira la creatividad y simboliza el éxito.

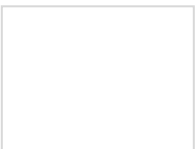

#ffffff

R#255 G#255 B#255

- **Significado del color Blanco**

Representa luz, limpieza, claridad, perfección, simplicidad y connotación positiva.

## **IMAGEN / FOTOGRAFÍA**

Se utilizó una fotografía de los modelos de los muebles que se pueden adquirir en la empresa. Muestra la elegancia y la modernidad de los muebles fabricados en Moveisa en un ambiente ideal para el hogar al utilizar fotos originales de Moveisa en formato JPG.

## **DIAGRAMACIÓN**

Se creó una diagramación atractiva en cuanto al diseño y la fotografía atrapando visualmente al usuario al utilizar una retícula adecuada y el análisis de la información que se puede dar en un e-mailing informativo para dar al visitante una imagen suficientemente impactante para invitarlo a conocer mas acerca de los productos que fabrica la empresa Nova Moveis de Guatemala S.A.

La diagramación del E-Mailing se realizó con el programa Adobe Photoshop CS5.

## **Bocetaje preliminar del e-mailing informativo**

Para el desarrollo del Bocetaje, se tomó en cuenta lo que el cliente requería. Parte de la problemática a solucionar es dar a conocer los productos fabricados en Nova Moveis de Guatemala S.A. con el diseño de un E-Mailing informativo para clientes reales y potenciales de la empresa.

Se tomo la decisión de colocar una fotografía del diseño de uno de los productos que se realizan en Moveisa, para dar a conocer a los clientes cómo se ven los muebles colocados en un ambiente adecuado en el hogar. Se colocó el logotipo en la esquina superior derecha para resaltar el nombre de la empresa y que el cliente reconozca rápidamente a Moveisa. Utilizando siempre el concepto creativo “Calidad e innovación en muebles para el hogar”,

dando una descripción sobre los beneficios que obtienes al adquirir muebles en Moveisa como:

- Son fabricados en Melamina y MDF de primera calidad
- 2 años de garantía en su fabricación
- Accesorios de primera calidad aluminizados.

Al final de las características se muestra la siguiente frase requerida por el cliente:

- Vivimos constantemente actualizando los modelos y diseños de nuestra línea de muebles.

Dando siempre la presencia de Moveisa en las redes sociales al colocar los usuarios y los logotipos de las diferentes redes sociales que utilizan.

En la esquina inferior derecha se da a conocer nuevamente el logotipo de Moveisa para hacer presencia de marca.

### **Bocetos e-mailing informativo Moveisa Propuesta 1**

A continuación se muestran la ilustración de la composición planteada como propuestas para el e-mailing informativo, así como su diagramación. El área de diseño es de 400px de ancho y 600px de alto, se enumera y detalla la información de la composición:



## Bocetaje diagramación de E-Mailing Informativo, PROPUESTA 1:

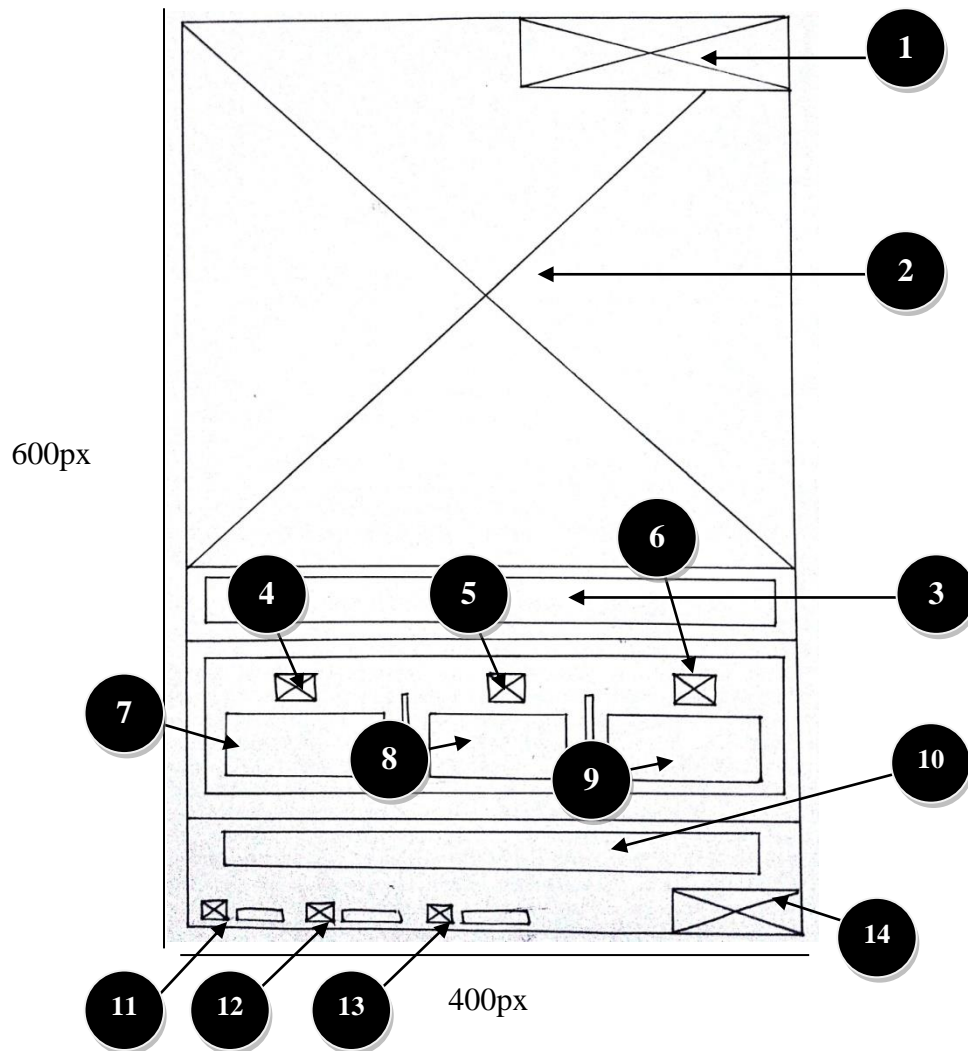

1. Logotipo de Nova Moveis de Guatemala S.A. (MOVEISA)
2. Imagen de producto realizado en Moveisa
3. Texto: Calidad e innovación en muebles para el hogar.
4. Imagen en representación de muebles
5. Imagen en representación de calidad
6. Imagen en representación de detalle de mueble
7. Texto: Fabricados en Melamina y MDF de primera calidad

8. Texto: 2 años de garantía en su fabricación
9. Texto: Accesorios de primera calidad aluminizados
10. Texto: Vivimos constantemente actualizando los modelos y diseños de nuestra línea de muebles.
11. Logotipo y usuario de Moveisa en Facebook
12. Logotipo y usuario de Moveisa en Twitter
13. Logotipo y usuario de Moveisa en Instagram
14. Logotipo de Nova Moveis de Guatemala S.A. (MOVEISA)

Descripción del contenido del e-mailing:

Al utilizar una tipografía clara, elegante y sencilla se da a conocer los beneficios al adquirir muebles en Moveisa, con una fotografía de uno de los diversos muebles que fabrican en un ambiente ideal para el hogar. Los colores elegantes y llamativos a la vista invitan al cliente a que investigue más acerca de Nova Moveis de Guatemala y tenga el deseo de adquirirlos en esta empresa al ver que son fabricados con la mejor materia prima y modelos innovadores para el hogar.

**Bocetaje a lápiz e-mailing informativo Moveisa, PROPUESTA 1:**

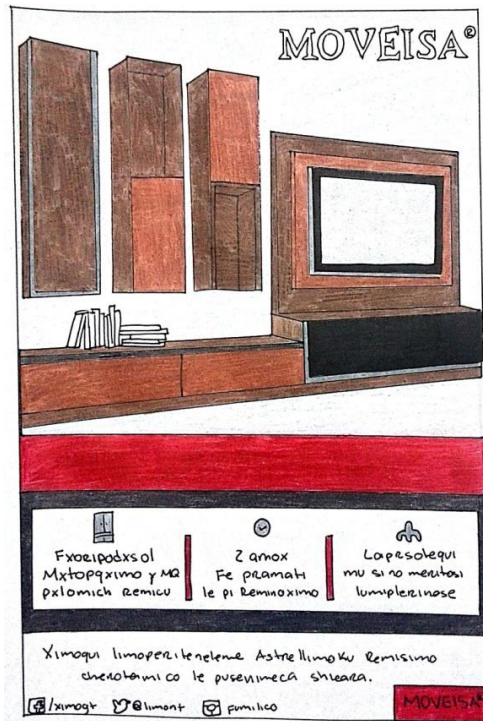

**Bocetaje digital de E-mailing informativo Moveisa, PROPUESTA 1:**



Propuesta preliminar:



CALIDAD E INNOVACIÓN EN MUEBLES PARA EL HOGAR.



Fabricados en  
**Melamina y MDF**  
de primera calidad.



**12 meses**  
**de garantía**  
en su fabricación.



**Accesorios**  
de primera calidad  
**aluminizados.**

Vivimos constantemente actualizando los modelos  
y diseños de nuestra línea de muebles.

 /moveisagt

 @moveisagt

 moveisagt

**MOVEISA®**  
NOVA MOVEIS DE GUATEMALA S.A.

## **PROPUESTA 2 DE E-MAILING**

A través de este proceso se presenta el bocetaje del E-mailing informativo en tamaño de 600 píxeles X 400 píxeles.

### **TIPOGRAFIA**

La tipografía que se empleó para el texto informativo aporta al diseño y a la diagramación un área clara y sencilla.

2. Se utiliza la fuente “Century Gothic” para los textos en el e-mailing

Ejemplo de tipografía:

ABCDEFGHIJKLMNOPQRSTUVWXYZ  
abcdefghijklmnopqrstuvwxyz  
0123456789  
! " # \$ % & / ( ) =

- Expresa claridad, formalidad y modernidad.

### **COLORES**

Los colores utilizados en el E-Mailing informativo expresan unidad, seriedad, claridad, estética, elegancia y calidad. Se trata que sea calmado, entendible a la vista, así como limpieza y claridad sin saturación, con simplicidad, estabilidad y equilibrio en los colores al seguir la misma línea gráfica que la página web, para dar a conocer a Nova Moveis de Guatemala S.A. con este tipo de colores.



#5E0505

R#94 G#5 B#5

- **Significado del color Corinto**

Es un color sorprendente, trae el texto o las imágenes con este color a primer plano resaltándolas sobre el resto de los colores. Es recomendable para conminar a las personas a tomar decisiones rápidas durante su estancia en un sitio web.



#666666

R#102 G#102 B#102

- **Significado del color Gris**

Denota estabilidad, inspira la creatividad y simboliza el éxito.

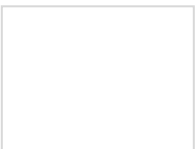

#ffffff

R#255 G#255 B#255

- **Significado del color Blanco**

Representa luz, limpieza, claridad, perfección, simplicidad y connotación positiva.

## **IMAGEN / FOTOGRAFÍA**

Se utilizó una fotografía de los modelos de los muebles que se pueden adquirir en la empresa. Muestra la elegancia y la modernidad de los muebles fabricados en Moveisa, en un ambiente ideal para el hogar utilizando fotos originales de Moveisa en formato JPG.

## **DIAGRAMACIÓN**

Se creó una diagramación atractiva en cuanto al diseño y la fotografía al atrapar visualmente al usuario utilizando una retícula adecuada. El análisis de la información se puede dar en un e-mailing informativo para dar al visitante una imagen suficientemente impactante e invitarlo a conocer más acerca de los productos que fabrica la empresa Nova Moveis de Guatemala S.A.

La diagramación del E-Mailing se realizó con el programa Adobe Photoshop CS5.

## **Bocetaje preliminar del e-mailing informativo**

Para el desarrollo del Bocetaje, se tomó en cuenta lo que el cliente requería. Parte de la problemática a solucionar es dar a conocer los productos fabricados en Nova Moveis de Guatemala S.A. con el diseño de un E-Mailing informativo para clientes reales y potenciales de la empresa.

Se tomó la decisión de colocar una fotografía del diseño de uno de los productos que se realizan en Moveisa, para dar a conocer a los clientes cómo se ven los muebles colocados en un ambiente adecuado en el hogar. Se colocó el logotipo en la esquina superior derecha para resaltar el nombre de la empresa y que el cliente reconozca rápidamente a Moveisa. Al utilizar siempre el concepto creativo “Calidad e innovación en muebles para el hogar”, y

dar una descripción sobre los beneficios que se obtienen al adquirir muebles en Moveisa como:

- Son fabricados en Melamina y MDF de primera calidad
- 12 meses de garantía en su fabricación
- Accesorios de primera calidad aluminizados.

Al final de las características se muestra la siguiente frase requerida por el cliente:

- Vivimos constantemente actualizando los modelos y diseños de nuestra línea de muebles.

Dando siempre la presencia de Moveisa en las redes sociales al colocar los usuarios y los logotipos de las diferentes redes sociales que utilizan.

### **Bocetos e-mailing informativo Moveisa Propuesta 2**

A continuación se muestran la ilustración de la composición planteada como propuestas para el e-mailing informativo, así como su diagramación. El área de diseño es de 600px de ancho y 400px de alto, se enumera y detalla la información de la composición:



## Bocetaje diagramación de E-Mailing Informativo, PROPUESTA 2:

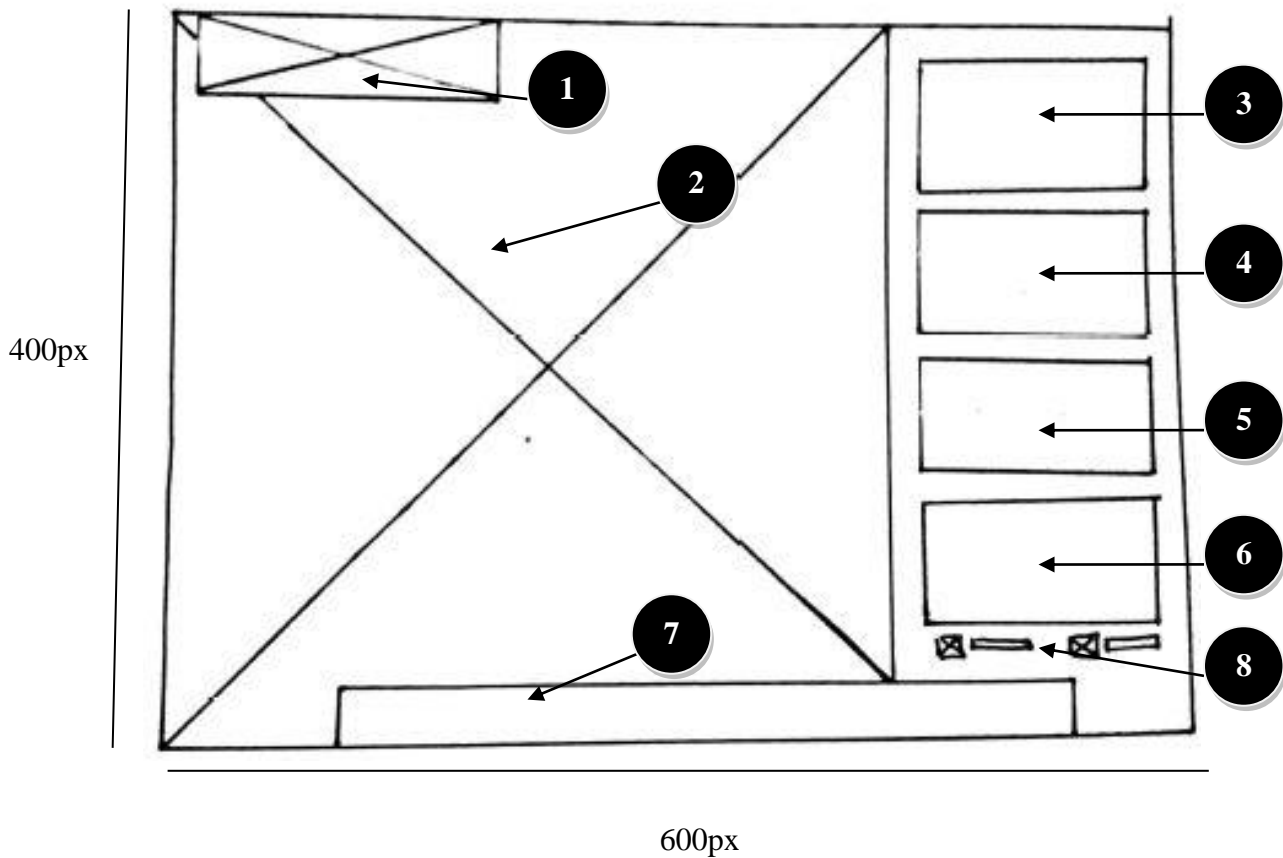

1. Logotipo de Nova Moveis de Guatemala S.A. (MOVEISA)
2. Imagen de producto realizado en Moveisa
3. Texto: Fabricados en Melamina y MDF de primera calidad
4. Texto: 12 meses de garantía en su fabricación
5. Texto: Accesorios de primera calidad aluminizados
6. Texto: Vivimos constantemente actualizando los modelos y diseños de nuestra línea de muebles.
7. Texto: Calidad e innovación en muebles para el hogar.
8. Logotipos de diferentes redes sociales

Descripción del contenido del e-mailing:

Al utilizar una tipografía clara, elegante y sencilla se da a conocer los beneficios que los clientes adquieren al momento de comprar muebles en Moveisa.

### Bocetaje a lápiz e-mailing informativo Moveisa, PROPUESTA 2:

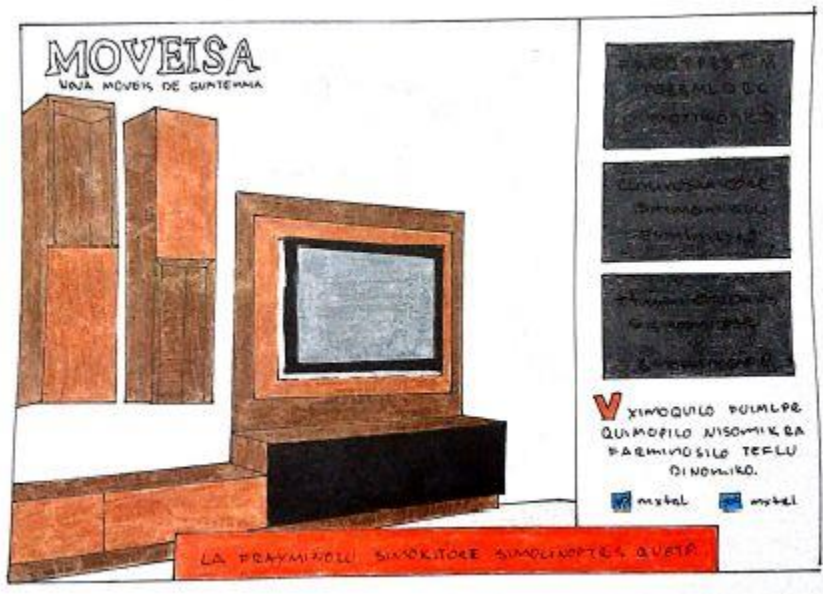

### Bocetaje digital de E-mailing informativo Moveisa, PROPUESTA 2:



## Propuesta Preliminar:



Fabricados en  
**Melamina y MDF**  
de primera calidad.

**12 meses**  
**de garantía**  
en su fabricación.

**Accesorios**  
de primera calidad  
**aluminizados.**

**V**ivimos constantemente actualizando los modelos y diseños de nuestra línea de muebles.



/moveisagt



moveisagt

CALIDAD E INNOVACIÓN EN MUEBLES PARA EL HOGAR.

## PROPUESTA 1 DE TARJETA DE PRESENTACIÓN

A través de este proceso se presenta el bocetaje de la tarjeta de presentación en tamaño de 6 centímetros X 5 centímetros.

### TIPOGRAFÍA

La tipografía que se empleó para el texto informativo aporta al diseño y a la diagramación una vista muy legible y limpia.

3. Se utiliza la fuente “Sans Serif” para el texto de la tarjeta de presentación

Ejemplo de tipografía:

ABCDEFGHIJKLMNOPQRSTUVWXYZ  
abcdefghijklmnopqrstuvwxyz  
0123456789  
i"#\$%&/()=

- Expresa elegancia, modernidad y limpieza.

### COLORES

Los colores utilizados en la tarjeta de presentación representan estética, elegancia y calidad.

Ya que son colores visualmente atractivos para las personas.



#5E0505

R#94 G#5 B#5

- **Significado del color Corinto**

Es un color sorprendente, trae el texto o las imágenes con este color a primer plano resaltándolas sobre el resto de los colores. Es recomendable para conminar a las personas a tomar decisiones rápidas durante su estancia en un sitio web.



#666666

R#102 G#102 B#102

- **Significado del color Gris**

Denota estabilidad, inspira la creatividad y simboliza el éxito.

## **IMAGEN / FOTOGRAFÍA**

Se utilizó una fotografía con la textura de madera empleada en la fabricación de los muebles en Nova Moveis de Guatemala S.A. expresa con ella que los muebles son elaborados con la mejor materia prima, resistente, duradera y elegante. Con esto los clientes denotan la calidad del producto que ofrece Moveisa.

## **DIAGRAMACIÓN**

Se creó una diagramación atractiva en cuanto al diseño y la fotografía al atrapar visualmente al usuario

La diagramación del Tarjeta de presentación se realizó con el programa Adobe Photoshop CS5.

## **Bocetaje preliminar de la tarjeta de presentación**

Para el desarrollo del Bocetaje se tomó en cuenta lo que el cliente requería, resaltar que la empresa Nova Moveis de Guatemala trabaja con materia prima de la mejor calidad y lo elegante e innovador que son sus muebles. En la tarjeta de presentación se decidió colocar una fotografía de la textura de la madera que Moveisa maneja para que los clientes tengan buena primera impresión sobre el producto que utilizan para la creación de sus muebles.

### Bocetos Tarjeta de presentación Moveisa Propuesta 1:

A continuación se muestra la ilustración de la composición planteada como propuestas para la tarjeta de presentación, así como su diagramación. El área de diseño es de 6cm de ancho y 5cm de alto, se enumera y detalla la información de la composición:

### Bocetaje diagramación de Tarjeta de presentación, PROPUESTA 1:

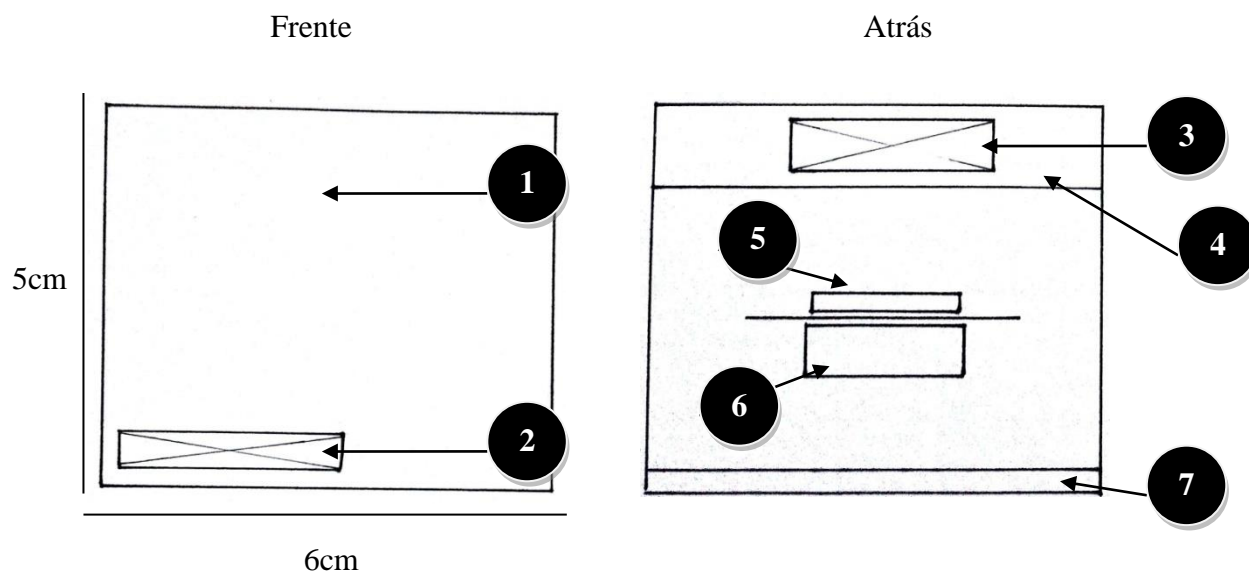

1. Imagen textura de madera
2. Logotipo de Nova Moveis de Guatemala S.A. (MOVEISA)
3. Logotipo de Nova Moveis de Guatemala S.A. (MOVEISA)
4. Imagen textura de madera
5. Texto: Nombre de colaborador de la empresa Moveisa
6. Texto: Descripción del puesto, correo electrónico y teléfono del colaborador.
7. Imagen textura de madera

Descripción del contenido de la tarjeta de presentación:

Al utilizar una imagen de textura de madera se da a conocer el tipo de materia prima que Moveisa utiliza para la fabricación de sus muebles dándole a sus clientes la confianza que es un producto de calidad y duradero. En la tarjeta de presentación se da a conocer el nombre del colaborador que labora en la empresa, el puesto que desempeña y el correo electrónico directo. Con esto le da al cliente seguridad que el colaborador si trabaja en Nova Moveis de Guatemala S.A. y da a conocer el nombre y lo que realiza la empresa.

**Bocetaje a lápiz de Tarjeta de Presentación Moveisa, PROPUESTA 1:**





**Bocetaje digital de Tarjeta de Presentación Moveisa, PROPUESTA 1:**



Noé Gonzales

---

GERENTE ADMINISTRATIVO  
22505720  
noe.moveisa@gmail.com

42 Avenida 0-31 zona 2 de Mixco, Colonia Alvarado. Guatemala



**Propuesta preliminar:**



**Noé Gonzales**

---

GERENTE ADMINISTRATIVO

22505720

noe.moveisa@gmail.com

42 Avenida 0-31 zona 2 de Mixco, Colonia Alvarado. Guatemala

## **PROPUESTA 2 DE TARJETA DE PRESENTACIÓN**

A través de este proceso se presenta el bocetaje de la tarjeta de presentación en tamaño de 9 centímetros X 5 centímetros.

### **TIPOGRAFIA**

La tipografía que se empleo para el texto informativo aporta al diseño y a la diagramación una vista muy legible y limpia.

4. Se utiliza la fuente “Sans Serif” para el texto de la tarjeta de presentación

Ejemplo de tipografía:

ABCDEFGHIJKLMNOPQRSTUVWXYZ  
abcdefghijklmnopqrstuvwxyz  
0123456789  
i"#\$%&/()=

- Expresa elegancia, modernidad y limpieza.

### **COLORES**

Los colores utilizados en la tarjeta de presentación representan estética, elegancia y calidad. Son colores visualmente atractivos para las personas, que siguen la misma paleta de colores que utiliza la pagina web y el E-mailing informativo.



#5E0505

R#94 G#5 B#5

- **Significado del color Corinto**

Es un color sorprendente, trae el texto o las imágenes a primer plano resaltándolas sobre el resto de los colores. Es recomendable para conminar a las personas a tomar decisiones rápidas durante su estancia en un sitio web.



#666666

R#102 G#102 B#102

- **Significado del color Gris**

Denota estabilidad, inspira la creatividad y simboliza el éxito.



#ffffff

R#255 G#255 B#255

- **Significado del color Blanco**

Representa luz, limpieza, claridad, perfección, simplicidad y connotación positiva.

## **DIAGRAMACIÓN**

Se creó una diagramación atractiva en cuanto al diseño para darle un toque moderno a lo que es Moveisa, colocando esferas para dar un realce a la innovación y quitarle el estilo cuadrado a la madera.

La diagramación del Tarjeta de presentación se realizó con el programa Adobe Photoshop CS5.

### **Bocetaje preliminar de la tarjeta de presentación**

Para el desarrollo del Bocetaje se tomó en cuenta lo que el cliente requería, resaltar que la empresa Nova Moveis de Guatemala trabaja con calidad e innovación en muebles dándole un toque de modernismo con esferas de colores llamativos y representativos de la empresa.

### **Bocetos Tarjeta de presentación Moveisa Propuesta 2:**

A continuación se muestran la ilustración de la composición planteada como propuestas para la tarjeta de presentación, así como su diagramación. El área de diseño es de 9cm de ancho y 5cm de alto, se enumera y detalla la información de la composición:

### Bocetaje diagramación de Tarjeta de presentación, PROPUESTA 2:

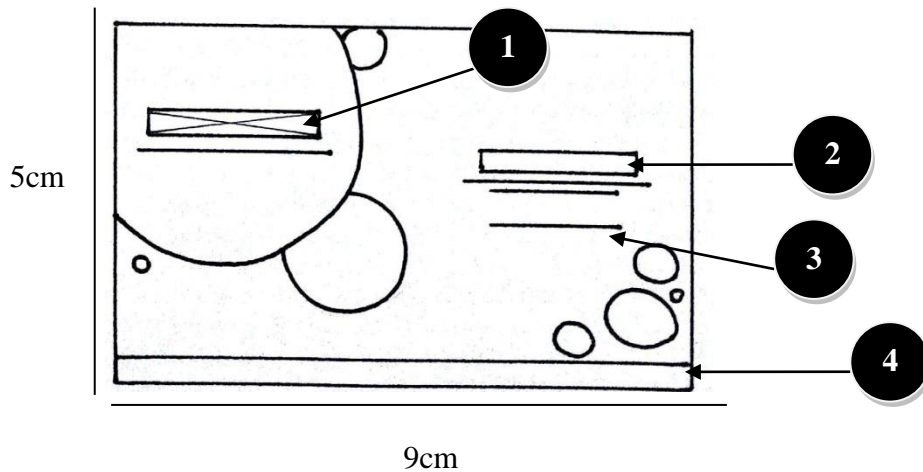

1. Logotipo de Nova Moveis de Guatemala S.A. (MOVEISA)
2. Texto: Nombre de colaborador de la empresa Moveisa
3. Texto: Descripción de puesto, correo electrónico y teléfono del colaborador.
4. Texto: Dirección de la empresa

Descripción del contenido de la tarjeta de presentación:

Utilizando esferas modernas de colores representativos de la empresa, en la tarjeta de presentación se da a conocer el nombre del colaborador que labora en la empresa, el puesto que desempeña y el correo electrónico directo. Con esto le da al cliente seguridad de que el colaborador sí labora en Nova Moveis de Guatemala S.A. y da a conocer el nombre y lo que realiza la empresa.

**Bocetaje a lápiz de Tarjeta de Presentación Moveisa, PROPUESTA 2:**

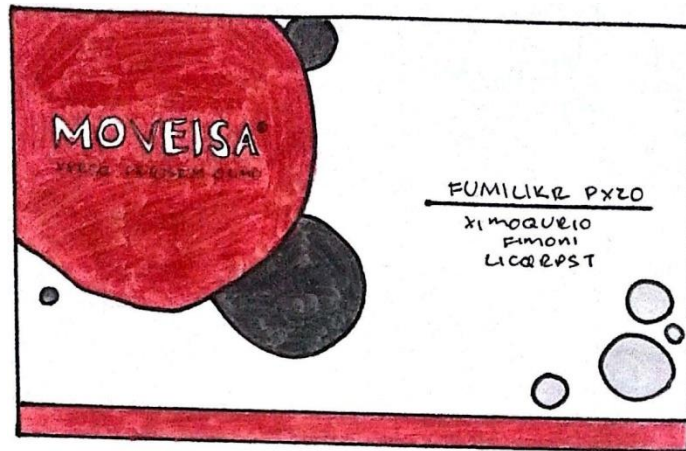

**Bocetaje digital de Tarjeta de Presentación Moveisa, PROPUESTA 2:**



**Propuesta preliminar:**



**Noé Gonzales**

GERENTE ADMINISTRATIVO  
22505720  
noe.moveisa@gmail.com

42 Avenida 0-31 zona 2 de Mixco, Colonia Alvarado Guatemala

## **Capítulo VIII: Validación técnica**

Al finalizar la propuesta preliminar de diseño para el sitio web, e-mailing informativo y tarjeta de presentación de la empresa Nova Moveis de Guatemala S.A., se procede a la validación del proyecto. Por lo que fue necesario tomar como referencia una herramienta investigativa, que permitiera reunir información sobre la efectividad del proyecto en cuanto a los requerimientos del cliente, los objetivos previamente planteados y su funcionalidad.

Al realizar el sitio web, el E-mailing informativo y la tarjeta de presentación de la empresa Nova Moveis de Guatemala S.A., se incluyó dentro de este proceso una forma de evaluar las piezas gráficas, en el que se implementará un instrumento para su validación enfocado a tres áreas de la comunicación y el diseño:

- Verificar si se cumplió con los objetivos planteados al inicio del proyecto
- Visualizar la eficacia de la integración de los elementos en cuanto a colores, formas, tipografía.
- Verificar que la interactividad del sitio web es funcional y práctica, que es comprensible y de fácil navegación.

El enfoque del trabajo de investigación es mixto, por cuanto se utilizará el enfoque cuanti y cualitativo. El primero servirá para cuantificar los resultados de la encuesta aplicada a los sujetos, y a través del enfoque cualitativo se intentará evaluar el nivel de percepción de los encuestados con respecto a la propuesta del diseño.



La herramienta a utilizar es una encuesta de respuesta múltiple que se aplicará al cliente, a 38 personas, hombres y mujeres del grupo objetivo y a 5 expertos en el área de comunicación y diseño.

### **8.1 Población y muestreo**

Al realizar el sitio web para Moveisa se incluyó un formato para validar el proyecto, enfocado en tres áreas del diseño y la comunicación, para verificar si se cumple con los objetivos del proyecto, verificar que el sitio web sea funcional y práctico de navegar de acuerdo a los elementos utilizados de color, forma, tipografía e iconos.

La población es un grupo de personas que son objeto de estudio y poseen características en común, para ello se tomará en cuenta tres grupos que validarán el proyecto a través de una encuesta.

- Expertos
- Profesionales
- Grupo Objetivos

La muestra es la parte extraída de un conjunto que se considera como una porción representativa dentro de una población. Se tomará una muestra significativa de los tres grupos encuestados

- Expertos:

Para la evaluación de la propuesta preliminar de este proyecto, se tomará en cuenta cinco expertos en el área de diseño gráfico, comunicación y diseño web:

- Licenciado Mario Vásquez: Administrador de Empresas.
- Licenciada Edna Rheiner: Periodista

- Licenciado Guillermo Letona: Publicista
- Licenciado José Monroy: Publicista
- Licenciado Marlon Borryo: Publicista

- Profesionales:

Los profesionales en el campo de comunicación, diseño y mercadeo, quienes validaran la propuesta preliminar del sitio web son:

- Licenciada Alejandra María del Águila: Mercadóloga y Publicista.
- Licenciado Carlos Luis Sandoval: Administrador de Empresas.
- Licenciada Gabriela Klingemberger Ruano: Comunicadora y Diseñadora
- Magister Génesis Gabriela Pérez Urrutia: Administradora de Empresas.
- Licenciada Mashury Urrutia López: Mercadóloga.

- Grupo Objetivo:

Hombres y mujeres con edades comprendidas de 25 a los 70 años. Empresarios, comerciantes, profesionales, pequeños industriales, ejecutivos de mandos medios, que requieran de los productos fabricados por Moveisa. La muestra que se tomará al grupo objetivo será de 25 personas.

Para la validación de este proyecto se encuestó a un total de 43 personas, quienes ayudarán a ver la eficiencia del proyecto y si se debe realizar algún cambio en la propuesta gráfica de acuerdo a los resultados.

## **8.2 Método e instrumentos:**

Para la validación del proyecto se debe tomar en cuenta una herramienta investigativa que permite reunir datos que muestren la efectividad del sitio web y compruebe si se logran cumplir los objetivos.

La encuesta es un instrumento de la investigación de mercados, que consiste en obtener información de las personas encuestadas a través de cuestionarios diseñados para la obtención de información específica.

La encuesta se basó en 17 preguntas que responden a la realización de los objetivos, a los aspectos semiológicos y funcionalidad de la propuesta gráfica. Está fundamentada en 3 áreas específicas que ayudarán a crear un sitio web eficiente.

### Parte Objetiva

Responde al objetivo general y específicos del proyecto.

### Parte Semiológica

Esta parte evalúa la percepción de los elementos visuales tales como: colores, tipografía, forma, estilo, fotografías, entre otros.

### Parte Operativa

Responde a la funcionalidad del sitio web, la estructura, diagramación y navegación.

La parte objetiva está elaborada con preguntas dicotómicas, que responden con un sí o no.

La parte semiológica y operativa está elaborada con preguntas de respuesta conocida como

escala de Likert o selección múltiple que permitirá medir el nivel de intensidad con respecto a una característica determinada.

Ejemplo:



Nova Moveis de Guatemala es una empresa que se dedica a la elaboración de bienes muebles que buscan la comodidad dentro de los hogares realizando diseños vanguardistas e innovadores. Fabricando productos con la mejor materia prima e insumos de alta calidad. Para darse a conocer y estar actualizado con la tecnología se creara su sitio web, un E-Mailing informativo y sus tarjetas de presentación en el siguiente proyecto:

DISEÑO DE SITIO WEB PARA INFORMAR A CLIENTES REALES Y POTENCIALES ACERCA DE LA DIVERSIDAD DE PRODUCTOS DISPONIBLES EN LA EMPRESA NOVA MOVEIS DE GUATEMALA S.A., GUATEMALA, 2015

Concepto: "Calidad e innovación en muebles para el hogar".

Agradezco por su colaboración en responder la encuesta.

Instrucciones:

Responda las preguntas que se le presentan, marcando con una X la opción que considere. Según su criterio, gustos y preferencias.

Nombre: \_\_\_\_\_

Profesión: \_\_\_\_\_ Puesto: \_\_\_\_\_

Años de experiencia: \_\_\_\_\_

Grupo objetivo: \_\_\_\_\_ Experto: \_\_\_\_\_ Profesional: \_\_\_\_\_

#### ENCUESTA

##### Parte Objetiva

1. ¿Considera usted que es necesario que se desarrolle un sitio Web para dar a conocer a los clientes reales y potenciar la diversidad de productos que la empresa Nova Moveis de Guatemala dispone?

Si

No

2. ¿Considera usted importante investigar todo lo relacionado con el diseño de sitios web para poder implementarlo en la elaboración de la página?

Si

No

3. ¿Considera usted importante investigar todo lo relacionado a lo que se fabrica en la empresa Nova Moveis de Guatemala S.A. para dar a conocer sus productos por medio del sitio web?

Si

No

4. ¿Considera importante que se desarrolle el diseño del sitio web para que los visitantes se informen sobre los productos disponibles que tiene la empresa Nova Moveis de Guatemala S.A.??

Si

No

5. ¿Considera necesario realizar fotografías a los diversos de muebles que se fabrica en la empresa Nova Muebles de Guatemala S.A para que los visitantes los visualicen y conozcan por medio del sitio web?

Si

No

6. ¿Considera usted necesario el diseño de un e-mailing informativo que dé a conocer los beneficios sobre los muebles que ofrece la empresa Nova Muebles de Guatemala S.A.??

Si

No

7. ¿Considera importante diseñar una tarjeta de presentación para identificar la empresa Nova Muebles de Guatemala S.A.??

Si

No

#### Parte Semiológica

8. ¿Según su criterio, considera que los colores que se utilizaron en los elementos visuales del sitio web son?

Muy Adecuados  Poco Adecuados  Nada adecuados

9. ¿Considera que navegar dentro del sitio web es?

Fácil  Poco Fácil  Nada Fácil

10. ¿Considera usted que las fotografías utilizadas en el material visual connotan calidad e innovación en muebles para el hogar?

Mucho  Poco  Nada

11. ¿Considera que el diseño del sitio web es adecuado a la marca?

Muy Adecuados  Poco Adecuados  Nada adecuados

12. ¿Según su criterio considere que el material visual y la tarjeta de presentación, en su diseño tiene unidad gráfica?

Mucho  Poco  Nada

Parte Operativa

13. ¿Considera usted que el contenido del sitio web para la empresa Nova Moveis de Guatemala S.A. incluye la información necesaria para los visitantes?

Si

No

14. ¿Considera usted que se mantiene una igualdad visual entre en sitio web, el e-mailing informativo y la tarjeta de presentación?

Si

No

15. ¿Logra usted visualizar el logotipo de Nova Moveis de Guatemala S.A inmediatamente después de ingresar al sitio web?

Si

No

16. ¿Considera que la diagramación del sitio web es fácil de comprender para los visitantes?

Si

No

17. ¿Considera que los colores aplicados en los materiales visuales y la tarjeta de presentación son los adecuados?

Si

No

### 8.3 Resultados e interpretación de resultados

En esta área se tabularon e interpretaron los resultados de las encuestas obtenidas por el grupo objetivo, profesionales y expertos para ver si necesitan realizar cambios en la propuesta preliminar.

#### Parte Objetiva

1. ¿Considera usted que es necesario que se desarrolle un sitio web para dar a conocer a los clientes reales y potenciales la diversidad de productos que la empresa Nova Moveis de Guatemala S.A. dispone?

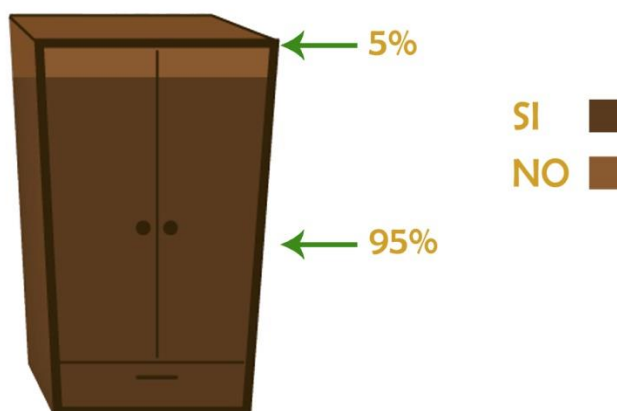

#### Interpretación:

El 95% de la población considera necesario que se desarrolle un sitio web para dar a conocer la diversidad de productos que la empresa Nova Moveis de Guatemala S.A. dispone para sus clientes reales y potenciales, lo que ayuda a confirmar que el objetivo general se cumple. El 5% cree que no es necesario realizar un sitio web.



2. ¿Considera usted importante investigar todo lo relacionado con el diseño de sitios web para poder implementarlo en la elaboración de la página?

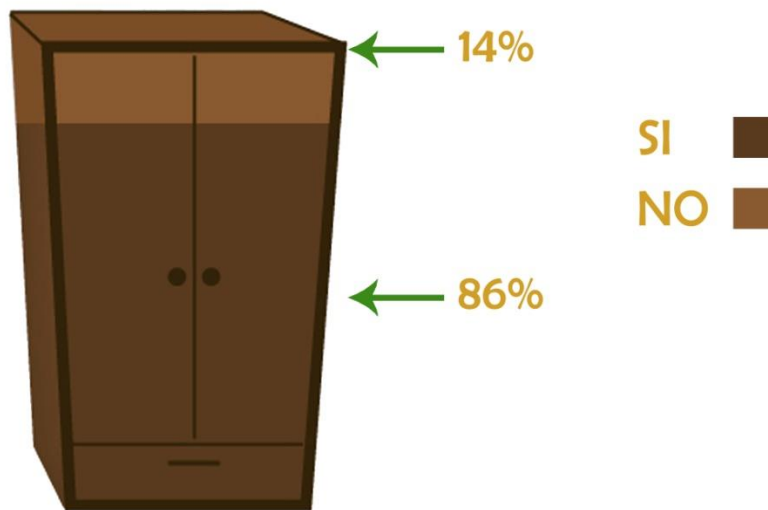

Interpretación:

El 86% de la población considera importante investigar todo lo relacionado con el diseño de sitios web para poderlo aplicar en la realización del proyecto, con esto el proyecto cumple con uno de los objetivos específicos. El 14% no considera necesario la investigación de la información relacionada con el diseño de sitios web.

3. ¿Considera usted importante investigar todo lo relacionado a lo que se fabrica en la empresa Nova Moveis de Guatemala S.A. para dar a conocer sus productos por medio del sitio web?

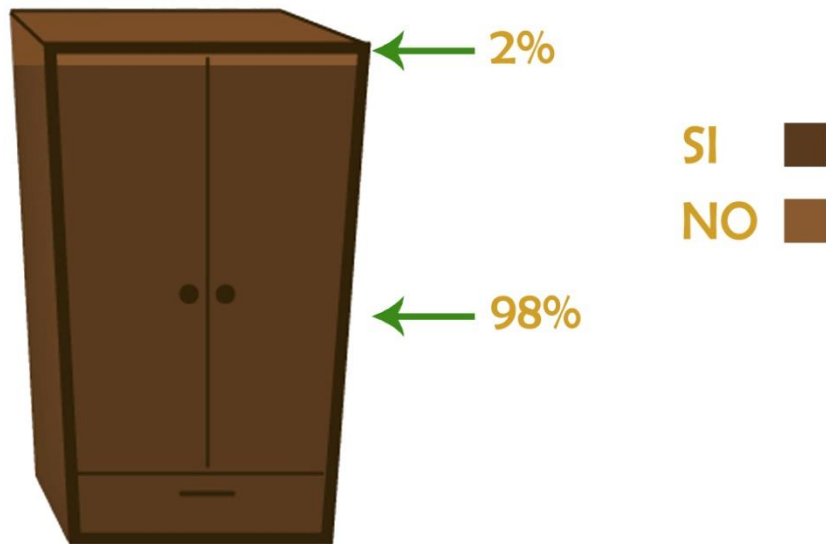

Interpretación:

El 98% de la población considera importante investigar todo lo relacionado a lo que fabrica la empresa Nova Moveis de Guatemala S.A. para dar a conocer sus productos por medio del sitio web, cumpliendo con esto uno de los objetivos específicos. El 2% de la población no considera necesario investigar lo relacionado a lo que se fabrica en Moveisa.

4. ¿Considera importante que se desarrolle el diseño del sitio web para que los visitantes se informen sobre los productos disponibles que tiene la empresa Nova Moveis de Guatemala S.A.?

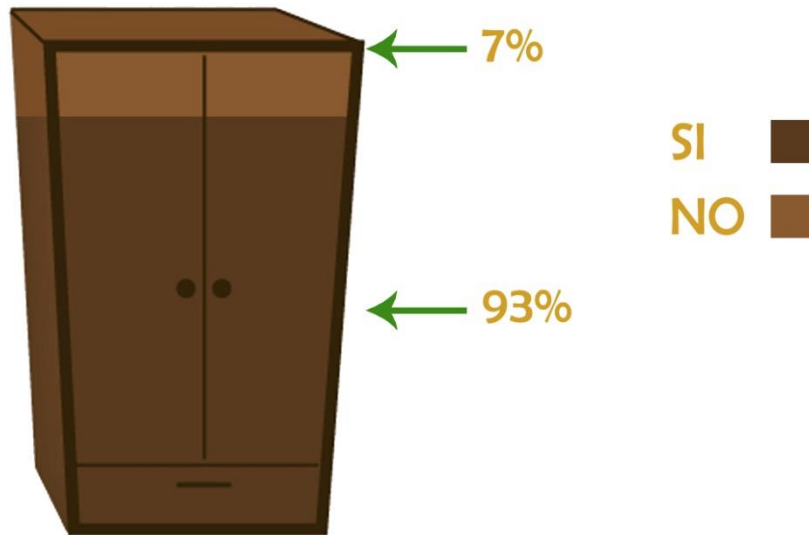

**Interpretación:**

El 93% de la población considera importante que se desarrolle el diseño del sitio web para que los visitantes se informen sobre los productos disponibles que tiene la empresa Nova Moveis de Guatemala S.A., por ello el proyecto cumple con uno de los objetivos específicos. El 7% de la población no considera importante que se desarrolle el diseño del sitio web.

5. ¿Considera necesario realizar fotografías a los diversos muebles que se fabrican en la empresa Nova Moveis de Guatemala S.A para que los visitantes los visualicen y conozcan por medio del sitio web?

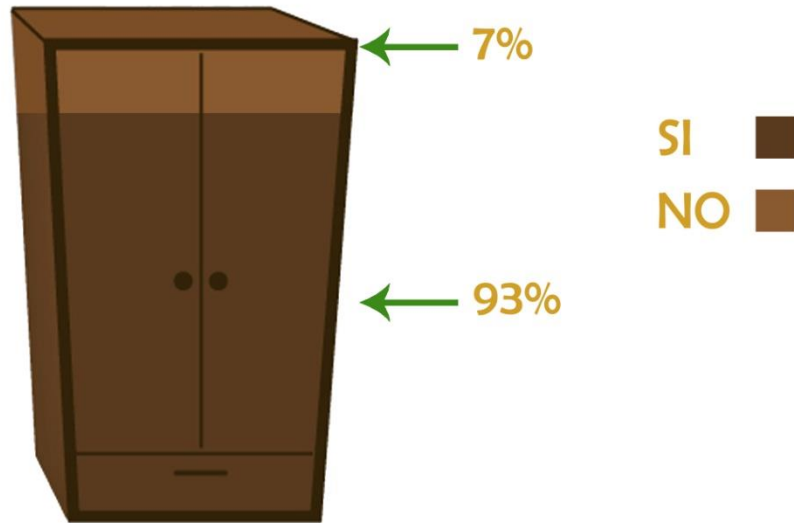

**Interpretación:**

El 93% de la población considera necesario realizar fotografías a los diversos muebles fabricados en la empresa Nova Moveis de Guatemala S.A. para que los visitantes los visualicen y conozcan por medio del proyecto, con esto el proyecto cumple uno de los objetivos específicos. El 7% de la población no considera necesario realizar las fotografías a los muebles que se fabrican en Moveisa.

6. ¿Considera usted necesario el diseño de un e-mailing informativo que dé a conocer los beneficios sobre los muebles que ofrece la empresa Nova Moveis de Guatemala S.A.?

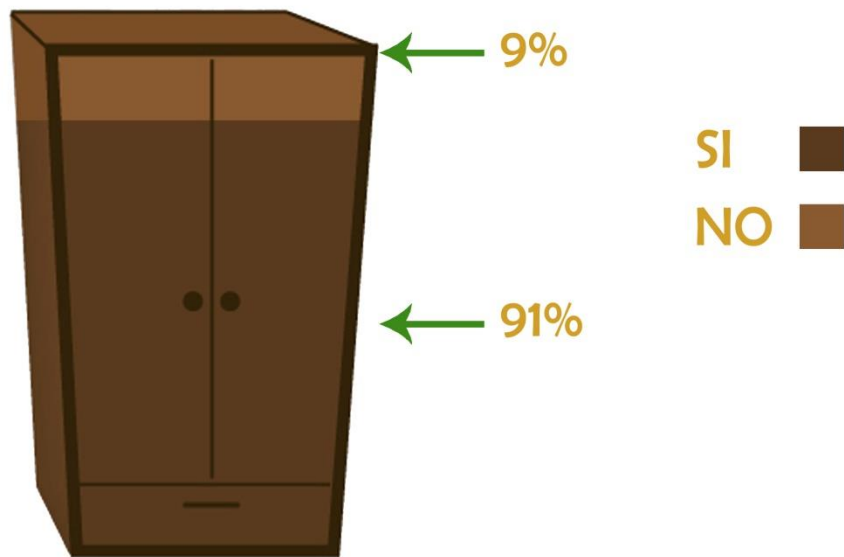

**Interpretación:**

El 91% de la población considera necesario el diseño de un e-mailing informativo que dé a conocer los beneficios sobre los muebles que ofrece la empresa Nova Moveis de Guatemala S.A., por lo tanto el proyecto cumple con uno de sus objetivos específicos. El 9% de la población no considera necesario el diseño de un e-mailing informativo.

7. ¿Considera importante diseñar una tarjeta de presentación para identificar la empresa Nova Moveis de Guatemala S.A.?

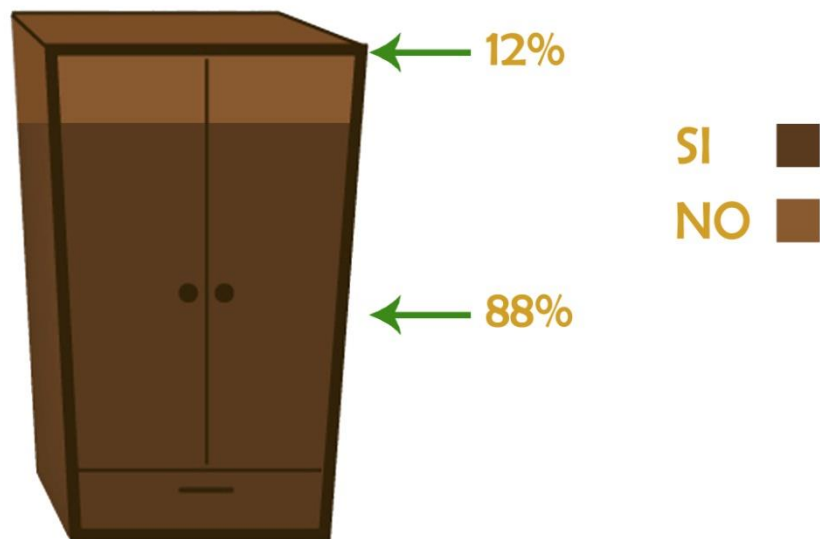

Interpretación:

El 88% de la población considera importante el diseño de una tarjeta de presentación para identificar la empresa Nova Moveis de Guatemala S.A., con esto el proyecto cumple uno de sus objetivos específicos. El 12% de la población no considera necesario el diseño de una tarjeta de presentación.

## Parte Semiológica

8. ¿Según su criterio, considera que los colores que se utilizaron en los elementos visuales del sitio web son?

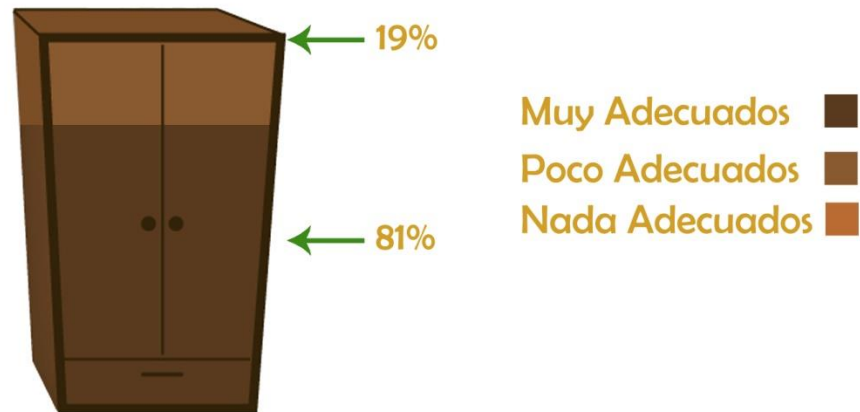

### Interpretación:

El 81% de la población considera que los colores que se utilizaron en los elementos visuales son muy adecuados, mientras que el 19% cree que son poco adecuados.

9. ¿Considera que navegar dentro del sitio web es?

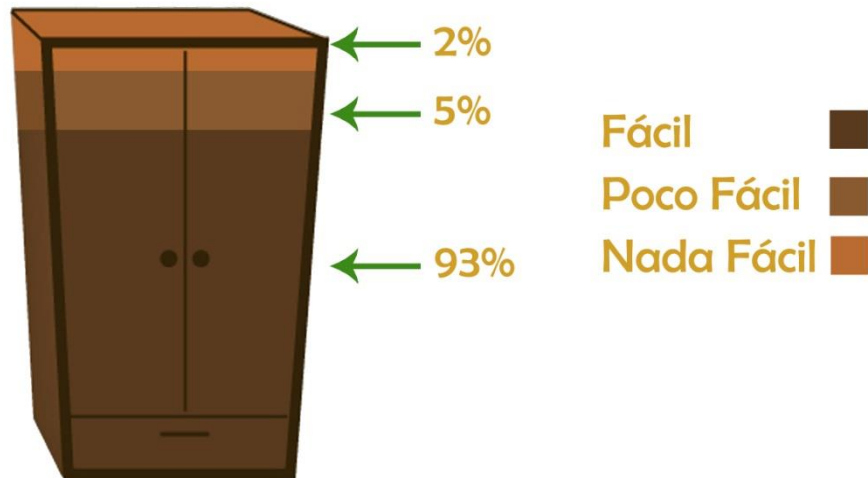

Interpretación:

El 93% de la población considera que es fácil navegar dentro del sitio web, mientras que el 5% opina que es un poco difícil y el 2% considera que no es nada fácil navegar dentro de la página web.



10. ¿Considera usted que las fotografías utilizadas en el material visual connotan calidad e innovación en muebles para el hogar?

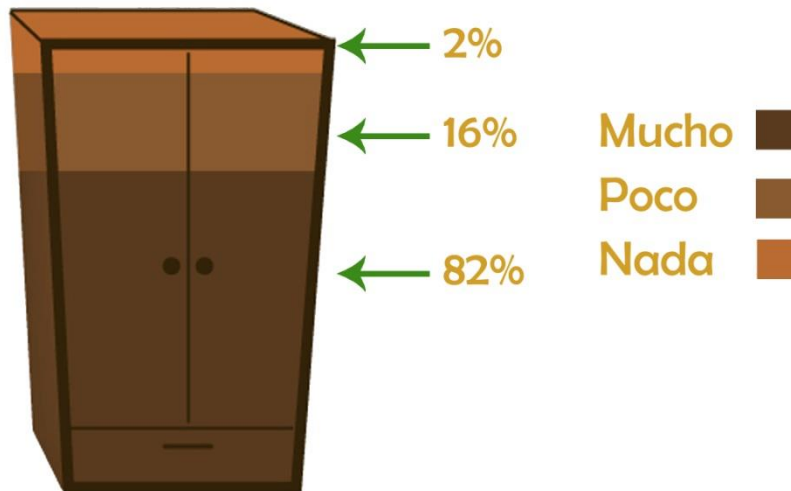

Interpretación:

El 82% de la población considera que las fotografías utilizadas en el material visual connotan mucho la calidad e innovación en muebles para el hogar, mientras que el 16% considera que connotan poco y el 2% considera que no connotan nada.

11. ¿Considera que el diseño del sitio web es adecuado a la marca?

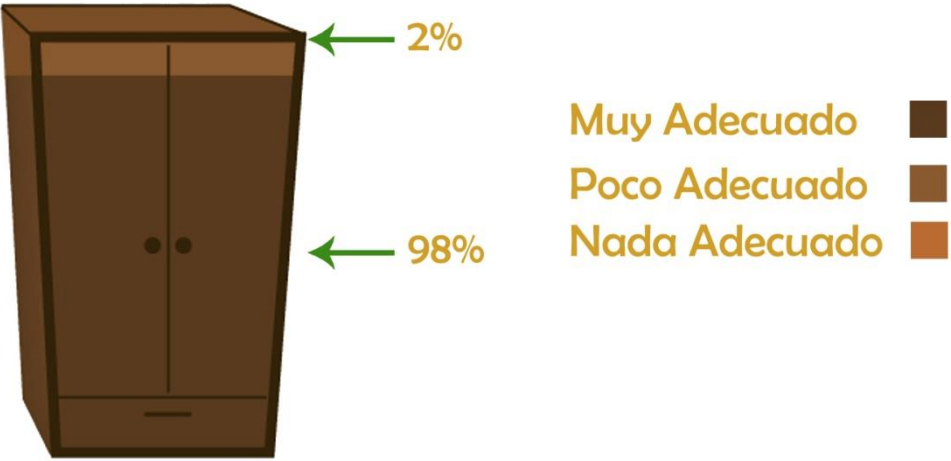

Interpretación:

El 98% de la población considera muy adecuado el diseño del sitio web con la marca Moveisa, mientras que el 2% considera poco adecuado el diseño del sitio web.

12. ¿Según su criterio considera que el material visual y la tarjeta de presentación, en su diseño tiene unidad gráfica?

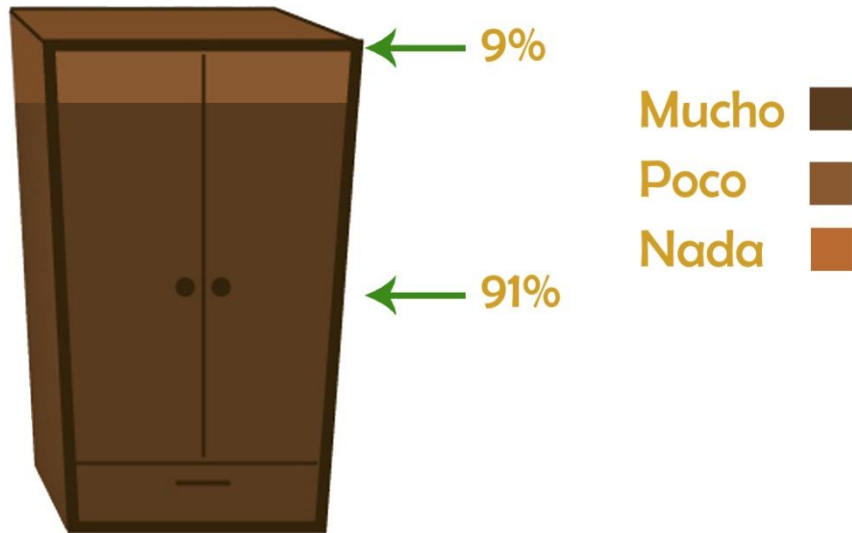

Interpretación:

El 91% de la población considera que el material visual y la tarjeta de presentación tienen mucha unidad gráfica, mientras que el 9% considera que tiene poca unidad gráfica la tarjeta de presentación con el material visual.

Parte Operativa

13. ¿Considera usted que el contenido del sitio web para la empresa Nova Moveis de Guatemala S.A. incluye la información necesaria para los visitantes?

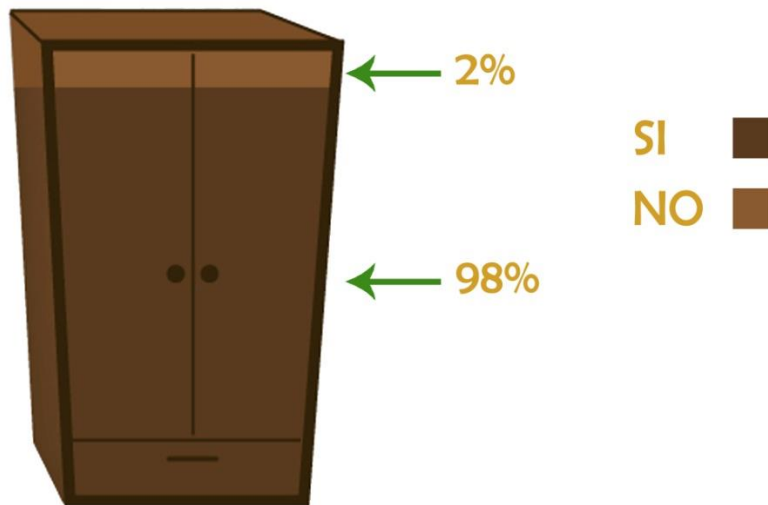

Interpretación:

El 98% de la población considera que el sitio web incluye la información necesaria de la empresa Nova Moveis de Guatemala S.A. para los visitantes, mientras que el 2% considera que no está la información necesaria.

14. ¿Considera usted que se mantiene una igualdad visual entre en sitio web, el e-mailing informativo y la tarjeta de presentación?

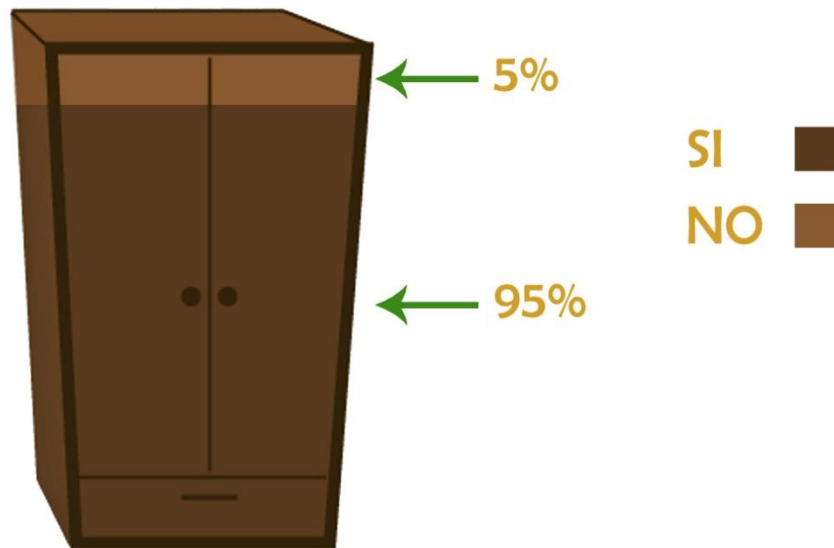

Interpretación:

El 95% de la población considera que sí hay igualdad visual entre el sitio web, el e-mailing y la tarjeta de presentación, mientras que el 5% considera que no existe igualdad visual.

15. ¿Logra usted visualizar el logotipo de Nova Moveis de Guatemala S.A inmediatamente después de ingresar al sitio web?

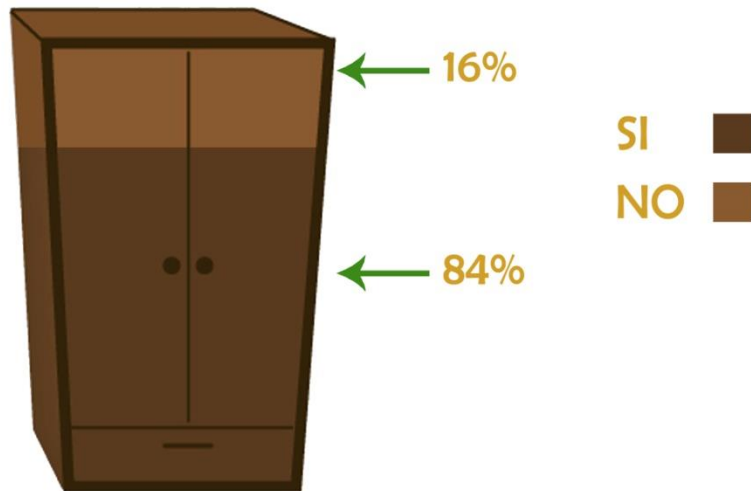

Interpretación:

El 84% de la población logra visualizar el logotipo de Nova Moveis de Guatemala S.A. inmediatamente después de ingresar al sitio web, mientras que el 16% no lo visualiza al ingresar al sitio web.

16. ¿Considera que la diagramación del sitio web es fácil de comprender para los visitantes?

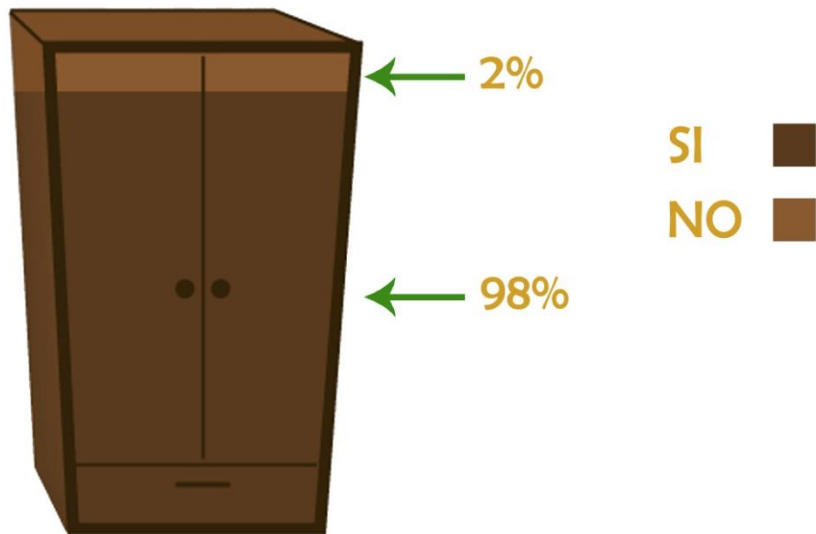

Interpretación:

El 99% de la población considera que la diagramación del sitio web es fácil de comprender, mientras que el 1% considera que no.

17. ¿Considera que los colores aplicados en los materiales visuales y la tarjeta de presentación son los adecuados?



**Interpretación:**

El 91% de la población considera que los colores aplicados en los materiales visuales y la tarjeta de presentación son los adecuados, mientras que el 9% no considera que los colores que se utilizaron sean los adecuados.



La fase de validación del proyecto: Diseño de sitio web para informar a clientes reales y potenciales, acerca de la diversidad de productos disponibles en la empresa Nova Moveis de Guatemala S.A., demuestra que:

- Cumple con el objetivo general y los objetivos específicos previamente expuestos en el proyecto.
- El proyecto es presentado como prueba de validación, ya que el porcentaje de aprobación es favorable respecto a los resultados obtenidos, por lo que la imagen visual cumple con el objetivo.
- El proyecto ayuda a que los clientes reales y potenciales de Nova Moveis de Guatemala S.A. se interesen por los muebles que ofrece y a su vez permite incrementar la cartera de clientes.

En los resultados obtenidos de las encuestas y en base a las observaciones que hizo el cliente, los profesionales, los expertos y el grupo objetivo, Se detectó la necesidad de realizar cambios en la propuesta gráfica para lograr el 100% de la aprobación para el sitio web.

## 8.4 Cambios en base a los resultados

Al tomar en cuenta las recomendaciones y resultados de las encuestas realizadas por los expertos, miembros de la empresa, profesionales y grupo objetivo, se presentan los siguientes cambios.

### 8.4.1 Antes y después Página Nosotros:



1. Se cambió la palabra Nosotros por Inicio.
2. Se agregó el nombre completo de la empresa bajo el logotipo de la empresa colocando: Nova Moveis de Guatemala S.A. en el header.
3. Se movió el círculo que opacaba la letra C de calidad.
4. Se cambiaron las redes sociales en donde Moveisa tiene presencia.

**Justificación:**

Tomando en cuenta las observaciones de los encuestados se cambió la palabra nosotros por la de inicio, se agrega el nombre completo en el header del sitio web bajo el logotipo de Moveisa para que los visitantes reconozcan la marca. Se cambia de lugar el círculo que esta bajo la palabra Calidad, haciendo con esto que se vea más el concepto creativo. Se cambiaron los logos de redes sociales agregando donde la empresa tiene presencia, estos son Facebook, Instagram y Pinterest.

## Antes y Después ventana de menú:

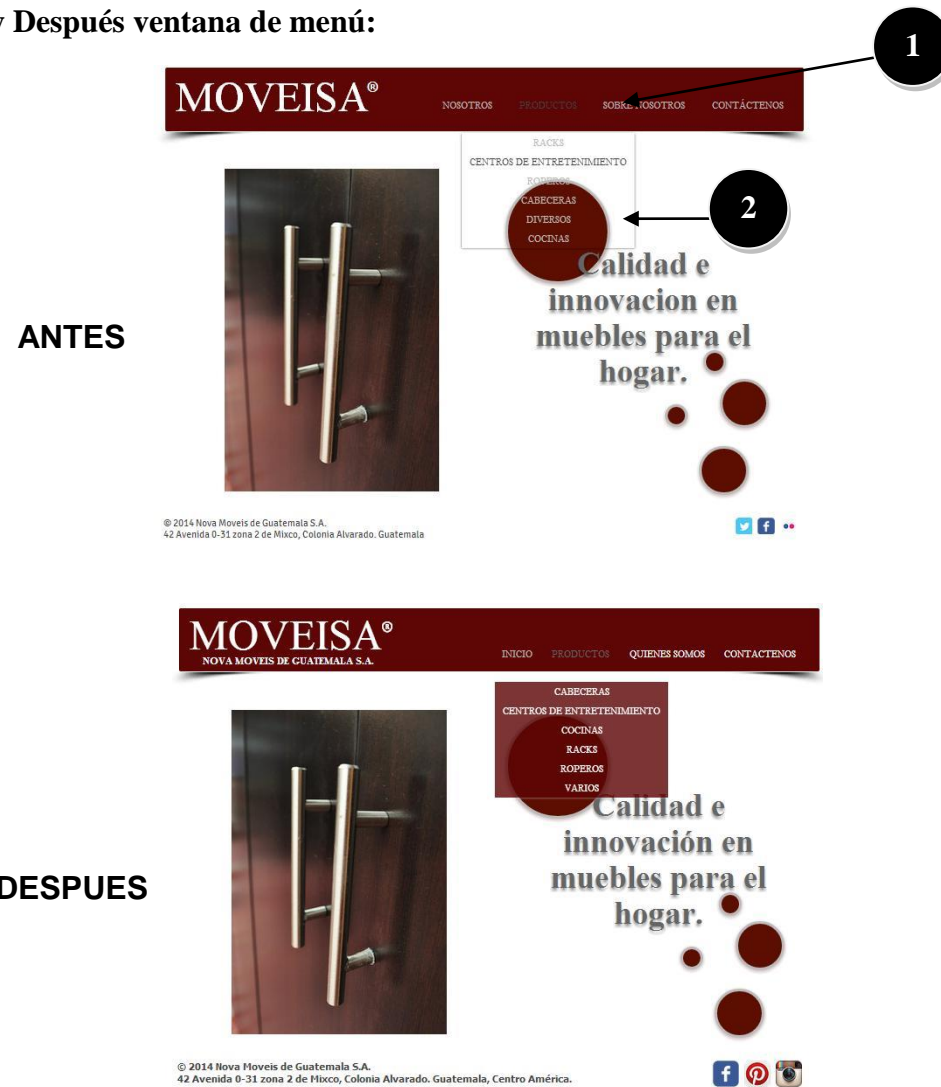

1. Se cambió el color de la tipografía del menú al momento de colocar el mouse sobre la palabra.
2. Se cambió el color de la ventana de menú para que resalten las opciones de las páginas.

**Justificación:** Tomando el cuenta las observaciones de los encuestados, se realizaron cambios en el color de la tipografía del menú y el color de la ventana del menú, para resaltar las diferentes opciones

## Antes y después página productos Racks

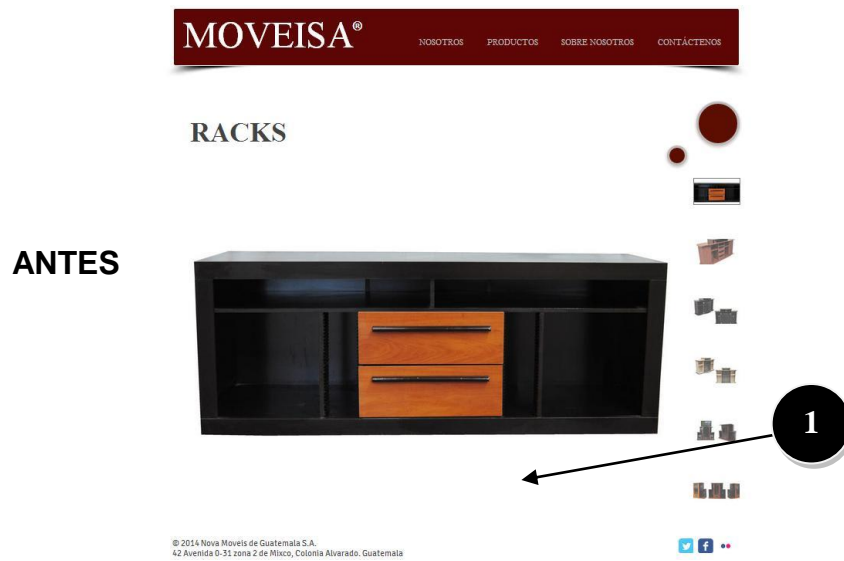

1. Se agregó la ficha técnica de cada mueble.

### Justificación:

Tomando en cuenta las observaciones de los encuestados, se agregó la ficha técnica de cada mueble para que los visitantes del sitio web sepan las características de estos.

## Antes y después página Sobre Nosotros

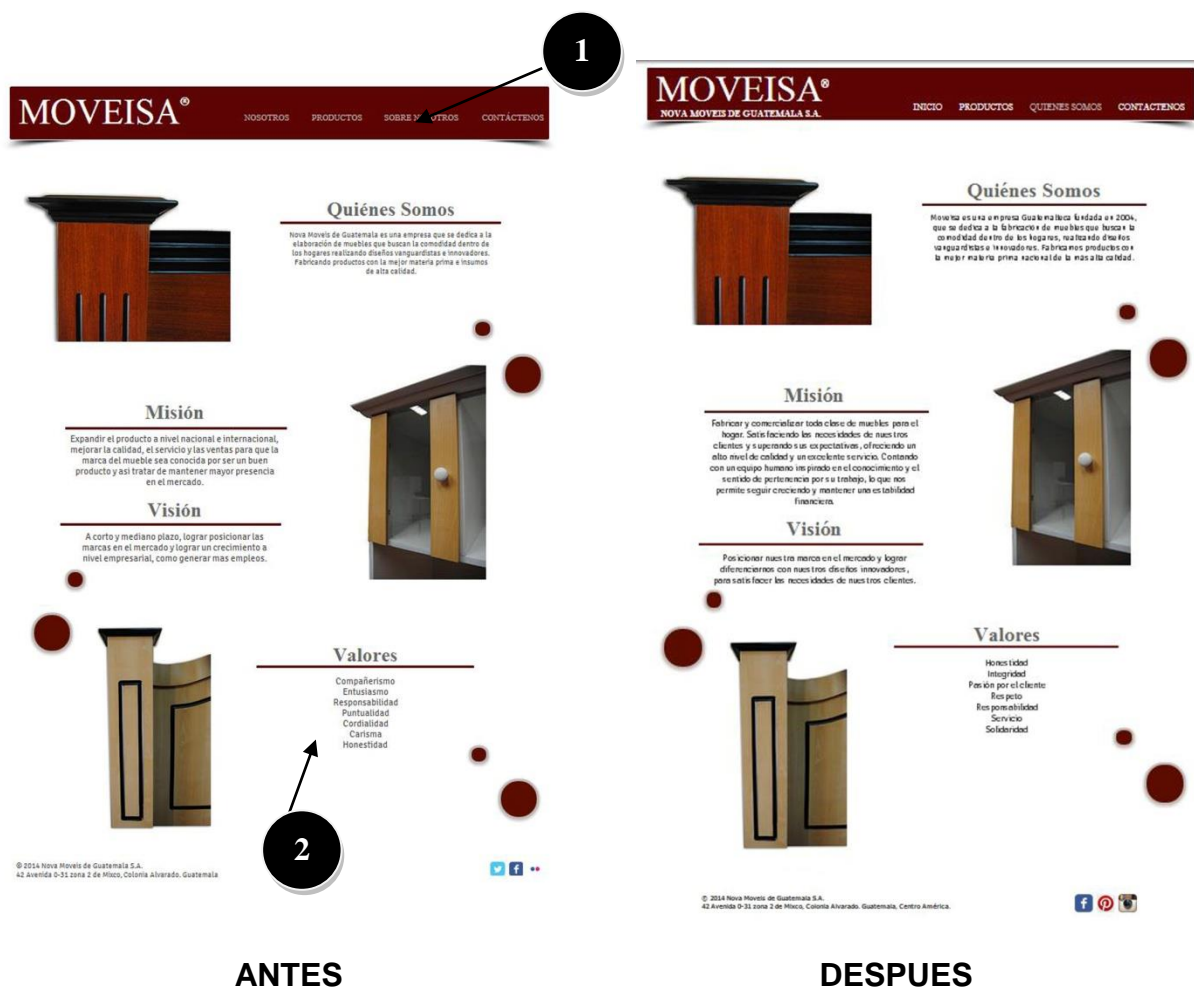

1. Se cambió Sobre Nosotros por Quiénes Somos
2. Se colocaron en orden alfabético los valores.

### Justificación:

Tomando en cuenta las observaciones de los encuestados se cambió el título de sobre nosotros por quiénes somos, se colocaron los valores en orden alfabético para tener mejor visión sobre ellos.

## Antes y después página contáctenos

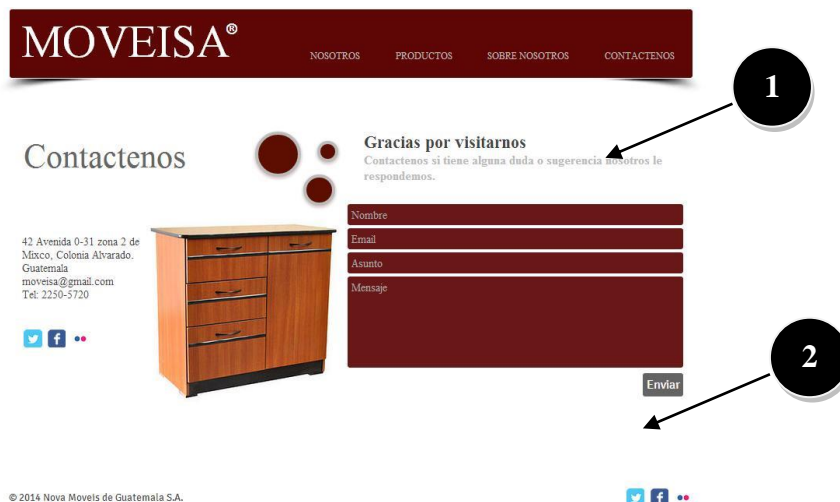

### ANTES



### DESPUÉS

1. Se cambió la información para agradecer a los visitantes
2. Se agregó la garantía.

### Justificación:

Tomando en cuenta las observaciones de los encuestados, se cambió la información de agradecimiento a los visitantes y se agregó la garantía que tienen los muebles.

## Antes y después E-Mailing



**ANTES**

**DESPUÉS**

1. Se agregó el nombre completo de la empresa
2. Se cambió la información sobre la garantía
3. Se corrigió la ortografía

### Justificación:

Tomando en cuenta las observaciones de los encuestados se agregó el nombre completo de la empresa debajo del logotipo Moveisa, para que los clientes tengan presente la marca. Se cambió la información de la garantía para que los clientes tengan en cuenta cuánto tiempo de garantía tienen los muebles fabricados en Moveisa. Se corrigió la ortografía.



## Antes y después Tarjeta de presentación

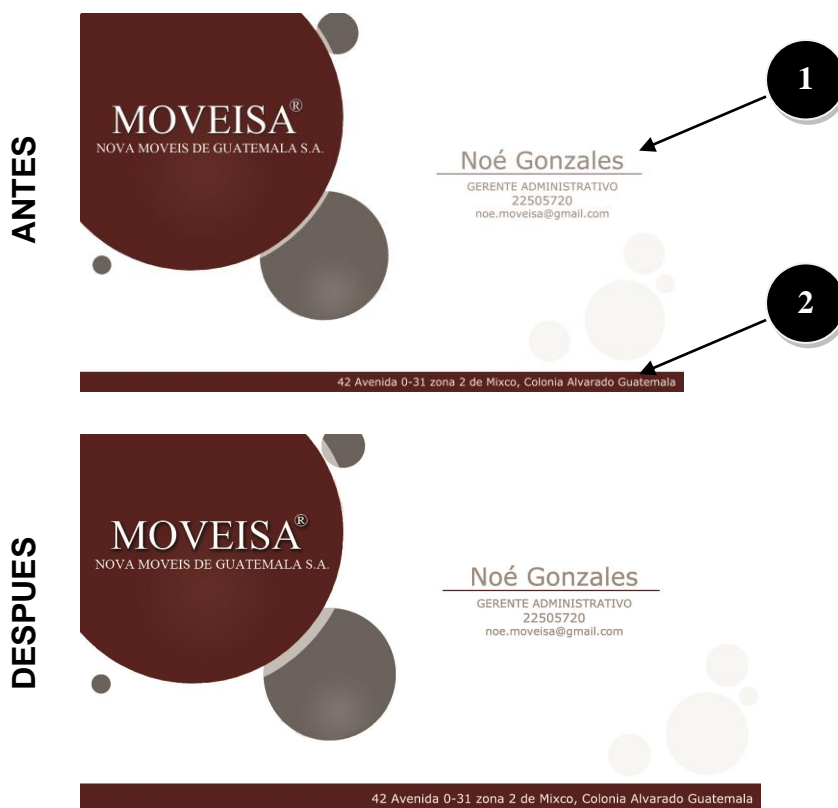

1. Se cambió tamaño a tipografía del nombre y puesto
2. Se cambió tamaño a tipografía de dirección

### Justificación:

Tomando en cuenta las observaciones de los encuestados, se realizó un cambio al tamaño de la tipografía del nombre y el puesto del empleado, se cambió el tamaño de la tipografía de la dirección de la empresa para que resalte.

## Capítulo IX: Propuesta Final

### SITIO WEB

#### PÁGINA 1: INICIO



Medidas: 820 x 980 pixeles.

Orientación: Vertical



Medidas: 820 x 980 píxeles.

Orientación: Vertical



## Nuestros Muebles

Nova Moveis de Guatemala S.A. le ofrece muebles de calidad e innovación, contando con los mas finos acabados para la decoración de su hogar.



© 2014 Nova Moveis de Guatemala S.A.  
42 Avenida 0-31 zona 2 de Mixco, Colonia Alvarado. Guatemala, Centro América.



Medidas: 820 x 980 píxeles.

Orientación: Vertical

**MOVEISA®**  
NOVA MOVEIS DE GUATEMALA S.A.

[INICIO](#)

[PRODUCTOS](#)

[QUIENES SOMOS](#)

[CONTACTENOS](#)

## CABECERAS



© 2014 Nova Moveis de Guatemala S.A.  
42 Avenida 0-31 zona 2 de Mixco, Colonia Alvarado. Guatemala, Centro América.



Medidas: 820 x 980 píxeles.

Orientación: Vertical

## CENTROS DE ENTRETENIMIENTO



© 2014 Nova Moveis de Guatemala S.A.  
42 Avenida 0-31 zona 2 de Mixco, Colonia Alvarado, Guatemala, Centro América.



Medidas: 820 x 980 píxeles.

Orientación: Vertical



## COCINAS

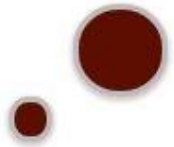

© 2014 Nova Moveis de Guatemala S.A.  
42 Avenida 0-31 zona 2 de Mixco, Colonia Alvarado. Guatemala, Centro América.



Medidas: 820 x 980 píxeles.

Orientación: Vertical

## RACKS



### MADISON

Rack ideal para Organizar, TV convencional o plasma, Equipo de Sonido, DVD, VHS ó Consola de Nintendo. Medidas: Alto: 0.85 mts. Ancho: 1.12 mts. Fondo: 0.45 mts Materia Prima Principal: Melamina 5/8 y MDF de 5/8 de Grosor, Cerrajes de Acero Inoxidable Tornillos, Bisagras Metálicas, Vidrio. Colores: Caoba Wengue - Zapelli Wengue - Cherry Blanco - Caoba Características Principales: 2 Entrepaños: 2 Puertas de Vidrio Espacio para TV de 42" Pulgadas

© 2014 Nova Moveis de Guatemala S.A.  
42 Avenida 0-31 zona 2 de Mixco, Colonia Alvarado, Guatemala, Centro América.



Medidas: 820 x 980 píxeles.

Orientación: Vertical



## ROPEROS

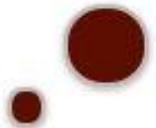

© 2014 Nova Moveis de Guatemala S.A.  
42 Avenida 0-31 zona 2 de Mixco, Colonia Alvarado, Guatemala, Centro América.



Medidas: 820 x 980 píxeles.

Orientación: Vertical

# VARIOS

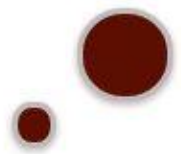

© 2014 Nova Moveis de Guatemala S.A.  
42 Avenida 0-31 zona 2 de Mixco, Colonia Alvarado, Guatemala, Centro América.



Medidas: 820 x 980 píxeles.

Orientación: Vertical

**MOVEISA®**  
NOVA MOVEIS DE GUATEMALA S.A.

INICIO PRODUCTOS QUIÉNES SOMOS CONTACTENOS

## Quiénes Somos

Moveisa es una empresa Guatemalteca fundada en 2004, que se dedica a la fabricación de muebles que busca la comodidad de entre los hogares, realizando diseños vanguardistas e innovadores. Fabricamos productos con la mejor materia prima nacional de la más alta calidad.

## Misión

Fabricar y comercializar toda clase de muebles para el hogar. Satisfacer las necesidades de nuestros clientes y superando sus expectativas, ofreciendo un alto nivel de calidad y un excelente servicio. Contando con un equipo humano inspirado en el conocimiento y el sentido de pertenencia por su trabajo, lo que nos permite seguir creciendo y mantener una estabilidad financiera.

## Visión

Posicionar nuestra marca en el mercado y lograr diferenciarnos con nuestros diseños innovadores, para satisfacer las necesidades de nuestros clientes.

## Valores

- Honestidad
- Integridad
- Pasión por el cliente
- Respeto
- Responsabilidad
- Servicio
- Solidaridad

© 2014 Nova Moveis de Guatemala S.A.  
42 Avenida 0-31 zona 2 de Mixco, Colonia Alvarado, Guatemala, Centro América.

Medidas: 1495 x 980 píxeles.

Orientación: Vertical

## Contáctenos

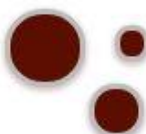

### Gracias por visitarnos

Para mayor información y precios escribanos.

42 Avenida 0-31 zona 2  
de Mixco, Colonia  
Alvarado, Guatemala  
moveisa@gmail.com  
Tel: 2250-5720



Nombre
Email
Asunto
Mensaje

Enviar

## Garantía

Garantía de 12 meses, cubre defectos de fábrica o materiales en mal estado. Presentar factura de compra.

© 2014 Nova Moveis de Guatemala S.A.  
42 Avenida 0-31 zona 2 de Mixco, Colonia Alvarado, Guatemala, Centro  
América.



Medidas: 820 x 980 píxeles.

Orientación: Vertical

## Propuesta Final E-Mailing



**MOVEISA**<sup>®</sup>  
NOVA MOVEIS DE GUATEMALA S.A.

CALIDAD E INNOVACIÓN EN MUEBLES PARA EL HOGAR.

 Fabricados en <b>Melamina y MDF</b> de primera calidad.	 <b>12 meses de garantía</b> en su fabricación.	 <b>Accesorios</b> de primera calidad <b>aluminizados.</b>
--	---	--

Vivimos constantemente actualizando los modelos y diseños de nuestra línea de muebles.

[/moveisagt](#) [@moveisagt](#) [moveisagt](#)

**MOVEISA**<sup>®</sup>  
NOVA MOVEIS DE GUATEMALA S.A.

Medidas: 600 x 400 píxeles.

Orientación: Vertical

## Propuesta Tarjeta de presentación



Medidas: 9 x 5 píxeles.

Orientación: Horizontal

## **Capítulo X: Producción, reproducción y distribución**

El sitio web requiere de planes de producción, reproducción y distribución para la publicación del proyecto. Estos planes ayudan a restablecer los costos para la realización del sitio web.

### **10.1 Plan de costos de elaboración**

El proyecto del sitio web se le entrega al cliente en un formato editable.

Tiempo de la elaboración del sitio web:

- Recopilación de la información de la empresa Nova Moveis de Guatemala S.A. e información acerca del diseño del sitio web.
- Toma de fotografías de varios modelos de muebles
- Proceso creativo y propuesta preliminar

Meses trabajados: 5 meses.

Horas trabajadas: 3 horas al día.

Total de horas trabajadas en el proyecto: 300

El pago por hora de trabajo se encuentra en Q.25.00. El costo total de horas trabajadas es:

Q.7, 500.00

## **10.2 Plan de costos de producción**

Tiempo de producción del sitio web: Realización de las artes finales

Digitalización de bocetos y presentación de la propuesta gráfica final del sitio web. Esta etapa consiste en la validación de la propuesta y elaboración de las artes finales.

Días trabajados: 10 días.

Horas trabajadas: 5 horas al día.

Total de horas trabajadas: 50 horas.

El costo total de horas trabajadas es: 1, 250.00.

## **10.3 Plan de costos de reproducción**

La empresa Nova Moveis de Guatemala S.A. solicitó cotización para la impresión de sus tarjetas de presentación en paquetes de 1,000 y 2,000.

### **Costo de Reproducción:**

De acuerdo con la cotización que se adjunta en anexos, el costo de la impresión de 1,000 tarjetas de presentación en papel Opalina es de Q.800.00.

De acuerdo con la cotización que se adjunta en anexos, el costo de la impresión de 2,000 tarjetas de presentación en papel Husky es de Q.1, 400.50.

Se optará por la impresión de 1,000 tarjetas de presentación.



#### **10.4 Plan de costos de Distribución**

El sitio web realizado para Moveisa dará a conocer la diversidad de muebles que fabrican, para sus clientes reales y potenciales y con esto tener presencia en el ámbito virtual.

El medio de distribución será virtual por medio de internet. Se solicitó una cotización de hosting y dominio.

#### **Costo de distribución:**

De acuerdo con la cotización que se adjunta en anexos, el costo de distribución del sitio web para Moveisa, es de \$74.50 es decir Q.569.18 al año.

Los servicios proporcionados serían:

- Ancho de banda ilimitado
- Eliminación de anuncios Wix
- Uso de dominio propio
- Asistencia Premium
- 10GB de almacenamiento
- Sitio móvil
- Hosting gratuito
- Google Analytics
- Cupón de Google Adwords por \$75 es decir Q.573.00
- Cupón de anuncios en Facebook por \$50 es decir Q.382.00

El nombre del dominio para la empresa Nova Moveis de Guatemala S.A. será:

[www.moveisagt.com](http://www.moveisagt.com)

El e-mailing informativo realizado para Moveisa dará a conocer, los beneficios que obtendrán al adquirir muebles.

El medio de distribución será virtual por medio de internet. Se solicitó una cotización de un paquete de envío por correo electrónico.

**Costo de distribución:**

De acuerdo con la cotización que se adjunta en anexos, el costo de distribución del E-Mailing para Moveisa, es de Q.395.00

Los servicios proporcionados serían:

- Un envío masivo a 82,300 cuentas de correo
- Panel de control y resultados
- Estadísticas de lectura
- Buzón de mensajes
- Perfil de empresa
- Duración de campaña, 24 a 48 horas

### 10.5 Cuadro con resumen general de costos

<b>PLAN DE COSTOS</b>	
<b>Costos de elaboración</b>	<b>Q.7,500.00</b>
<b>Costos de producción</b>	<b>Q.1,250.00</b>
<b>Costo de reproducción</b>	<b>Q.800.00</b>
<b>Costos de distribución sitio web</b>	<b>Q.569.18</b>
<b>Costos de distribución e-mailing</b>	<b>Q.395.00</b>
<b>Gran total</b>	<b>Q.10,514.18</b>

El costo total de la elaboración, producción, reproducción y distribución del proyecto asciende a: Q10, 514.18

## **Capítulo XI: Conclusiones y recomendaciones**

La propuesta final debe responder al objetivo general y específicos que se propusieron en el proyecto, por lo que se concluye que:

### **11.1 Conclusiones**

- Se diseñó el sitio web para informar a clientes reales y potenciales, acerca de la diversidad de productos disponibles en la empresa Nova Moveis de Guatemala S.A.
- Se logró investigar todo lo relacionado con la comunicación y el diseño de páginas web para implementarlas en el desarrollo del proyecto de graduación.
- Se logró recopilar información acerca de la empresa Moveisa para dar una información correcta a los visitantes del sitio web y con esto informar sobre la diversidad de productos que fabrica la empresa.
- Se diseñó el sitio web de la empresa Moveisa para que los visitantes logaran visualizar los productos disponibles en la empresa.
- Se logró fotografiar los productos que tiene la empresa, para que el grupo objetivo conociera la diversidad de muebles producidos para el hogar, por medio del sitio web.
- Se diseñó un e-mailing informativo para dar a conocer sobre las características de los productos que ofrece la empresa.
- Se diseñaron las tarjetas de presentación de los colaboradores de la empresa para que den a conocer su marca y el puesto que desempeñan.

## 11.2 Recomendaciones

- Promover el sitio web a través de las distintas redes sociales y en la papelería que maneja la empresa para que sus clientes reales y potenciales sepan acerca de la diversidad de productos que ofrecen, cuando sea publicada.
- Investigar constantemente sobre el diseño de sitios web, ya que con el tiempo las tendencias de diseño y tecnología avanzan con rapidez. Esto ayudará a que el sitio web de Moveisa se esté innovando.
- Crear un portafolio fotográfico de los productos actuales y nuevos para que se cuente con más variedad de fotografías, para actualizar los estilos y las fotografías en la página web.
- Actualizar sus promociones y ofertas para darle seguimiento a los envíos de E-mailing, con esto generar mas clientes.
- Se recomienda a los colaboradores de la empresa, distribuir con los distintos clientes su tarjeta de presentación para representarlos y dar a conocer su marca.

## Capítulo XII: Conocimiento General

- **Diseño Visual:** El diseño visual se aplicó en el proyecto para hacer la elección correcta en las combinaciones de los colores que se iban a utilizar, títulos, párrafos de tal manera que existiera un equilibrio entre la información e imágenes dentro del sitio web.
- **Diseño Publicitario:** Es un instrumento para facilitar la comunicación de cliente con empresa a modo de verse atractiva. El diseño publicitario se empleó para la distribución de información, promociones, servicios a modo de captar la atención de los clientes.
- **Fotografía Digital y Básica:** Es la técnica, arte y lenguaje. Cada foto es un fragmento, un recorte de la realidad interpretada con nuestra mirada a través de la cámara.. Se aplicó en el proyecto para tomar fotografías a los diversos muebles que se fabrican en Moveisa.
- **Creatividad:** Es la facultad que tiene una persona para crear y la capacidad creativa de un individuo. La creatividad es importante para nuestro proyecto final, ya que el cliente espera un proyecto original. Para ello es importante saber todo sobre diseño.
- **Comunicación:** Se aplicó en el proyecto para transmitir por medio de una página web los productos y servicios que ofrece Moveisa a sus clientes.

## 12.2 Demostración de conocimientos:

# COMUNICACION Y DISEÑO

**1 DISEÑO VISUAL**  
El diseño visual se aplica en el proyecto para hacer la elección correcta en las combinaciones de los colores que se iban a utilizar, títulos, párrafos de tal manera que existiera un equilibrio entre la información e imágenes dentro del sitio web.

**2 DISEÑO PUBLICITARIO:**  
Es un instrumento para facilitar la comunicación de cliente con empresa a modo de verse atractiva. El diseño publicitario se empleó para la distribución de información, promociones, servicios a modo de captar la atención de los clientes.

**3 FOTOGRAFIA DIGITAL:**  
Es la técnica, arte y lenguaje. Cada foto es un fragmento, un recorte de la realidad interpretada con nuestra mirada a través de la cámara. Se aplica en el proyecto para tomar fotografías a los diversos muebles que se fabrican en Moveisa.

**4 DISEÑO WEB:**  
Es la facultad que tiene una persona para crear y la capacidad creativa de un individuo. La creatividad es importante para nuestro proyecto final, ya que el cliente espera un proyecto original. Para ello es importante saber todo sobre diseño.

**COMUNICACION**  
Se aplica en el proyecto para transmitir por medio de una página web los productos y servicios que ofrece Moveisa a sus clientes.

Software icons: Ai, Ps, Id, Dw, YouTube, Facebook

## Capítulo XIII: Referencias

### B

Blythe, T. (1998). *La Enseñanza para la Comprensión: Guía para docente*. San Francisco: Jossey-Bass.

Bürguer, P. (1974). *Teoría de la Vanguardia*. Alemania: Península.

### C

Capra, F. (1975). *El Tao de la Física*. Malaga, España: SIRIO S.A.

Capriotti, P. (1999). *Planificación estratégica de la Imagen Corporativa*. Malaga, España: Ariel.

Castillo Martini, M. d. (2009). *Gestión de sitios web como CMS basados en Software Libre*. Guatemala.

Castillo Vásquez, J. F. (2012). *Aplicación de HTML5 vs FLASH para el diseño y desarrollo de sitios web*. Guatemala.

Chojoj Ajmac, D. E. (2002). *Mobiliario para el dormitorio secundario de una vivienda mínima de Guatemala*. Guatemala.

### D

de los Santos Y., A. (2010). *Fundamentos Visuales 2*. Lima, Perú: Grupo IDAT Diseño Gráfico.

Figuroa, R. (1999). *Cómo hacer PUBLICIDAD un enfoque teórico-práctico*. México: ADDISON WESLEYLONGMAN DE MÉXICO, S.A. DE C,V.

### F

Flusser, V. (1990). *Hacia una filosofía de la fotografía*. México: TRILLAS: SIGMA.

Fonseca Yerena, M. d. (2005). *Comunicación Oral*. México: Pearson Prentice Hall.

Forero C., J. (1978). La psicología del consumidor. *Latinoamericana de Psicología*, 83-92.

### G

García del Junco, J. (2001). *Prácticas De La Gestión Empresarial*. Madris: Mc Graw Hill.

Girbau, D. (2002). *Psicología de la Comunicación*. Barcelona, España: ARIEL.



## L

León Mejía, A. B. (2005). *Estrategias para el Desarrollo de la Comunicación Profesional*. México: LIMUSA, NORIEGA EDITORES.

## M

Martín, Á. (2011). *Manual Práctico de Psicoterapia Gestalt*. Desclee de Brouwer.

Munuera Alemán, J. L., & Cuestas Díaz, P. J. (2006). *Factores de atracción de los Centros Comerciales en España*. España: Monthly Edition.

## O

Organización Panamericana de la Salud. (2002). *Módulo de principios de epidemiología para el control de enfermedades (MOPECE)*. Washington, D.C.: PALTEX.

## R

Ricupero, S. (2007). *Diseño gráfico en el aula: guía de trabajos prácticos*. Buenos Aires, Argentina: Nobuko.

## S

Santos Corea, O. R. (1996). *La construcción del mueble de madera en Guatemala*. Guatemala.

Schewe, C. D., & Smith, R. M. (1982). *Mercadotecnia conceptos y aplicaciones*. México: McGraw-Hill de México S,A. de C,V.

Senn, J. A. (1996). *Análisis y Diseño de sistemas*. México: Mc Graw Hill.

## W

Wakerly, J. F. (2001). *Diseño Digital: principios y prácticas*. México: Prentice Hall.

Wong, W. (2012). *Fundamentos del diseño*. Barcelona, España: Gustavo Gili, SL.

## Capítulo XIV: Anexos

### 14.1 Encuesta



Nova Moveis de Guatemala es una empresa que se dedica a la elaboración de bienes muebles que buscan la comodidad dentro de los hogares realizando diseños vanguardistas e innovadores. Fabricando productos con la mejor materia prima e insumos de alta calidad. Para darse a conocer y estar actualizado con la tecnología se creara su sitio web, un E-Mailing informativo y sus tarjetas de presentación en el siguiente proyecto:

DISEÑO DE SITIO WEB PARA INFORMAR A CLIENTES REALES Y POTENCIALES ACERCA DE LA DIVERSIDAD DE PRODUCTOS DISPONIBLES EN LA EMPRESA NOVA MOVEIS DE GUATEMALA S.A., GUATEMALA, 2015

**Concepto: “Calidad e innovación en muebles para el hogar”.**

Agradezco por su colaboración en responder la encuesta.

Instrucciones:

Responda las preguntas que se le presentan, marcando con una X la opción que considere. Según su criterio, gustos y preferencias.

Nombre: \_\_\_\_\_

Profesión: \_\_\_\_\_ Puesto: \_\_\_\_\_

Años de experiencia: \_\_\_\_\_

Grupo objetivo: \_\_\_\_\_ Experto: \_\_\_\_\_ Profesional: \_\_\_\_\_

## ENCUESTA

### Parte Objetiva

1. ¿Considera usted que es necesario que se desarrolle un sitio Web para dar a conocer a los clientes reales y potenciales la diversidad de productos que la empresa Nova Moveis de Guatemala dispone?

Si

No

2. ¿Considera usted importante investigar todo lo relacionado con el diseño de sitios web para poder implementarlo en la elaboración de la página?

Si

No

3. ¿Considera usted importante investigar todo lo relacionado a lo que se fabrica en la empresa Nova Moveis de Guatemala S.A. para dar a conocer sus productos por medio del sitio web?

Si

No

4. ¿Considera importante que se desarrolle el diseño del sitio web para que los visitantes se informen sobre los productos disponibles que tiene la empresa Nova Moveis de Guatemala S.A.??

Si

No

5. ¿Considera necesario realizar fotografías a los diversos de muebles que se fabrica en la empresa Nova Moveis de Guatemala S.A para que los visitantes los visualicen y conozcan por medio del sitio web?
- Si
- No
6. ¿Considera usted necesario el diseño de un e-mailing informativo que dé a conocer los beneficios sobre los muebles que ofrece la empresa Nova Moveis de Guatemala S.A.??
- Si
- No
7. ¿Considera importante diseñar una tarjeta de presentación para identificar la empresa Nova Moveis de Guatemala S.A.??
- Si
- No

#### Parte Semiológica

8. ¿Según su criterio, considera que los colores que se utilizaron en los elementos visuales del sitio web son?
- Muy Adecuados  Poco Adecuados  Nada adecuados
9. ¿Considera que navegar dentro del sitio web es?
- Fácil  Poco Fácil  Nada Fácil
10. ¿Considera usted que las fotografías utilizadas en el material visual connotan calidad e innovación en muebles para el hogar?
- Mucho  Poco  Nada
11. ¿Considera que el diseño del sitio web es adecuado a la marca?
- Muy Adecuados  Poco Adecuados  Nada adecuados

12. ¿Según su criterio considera que el material visual y la tarjeta de presentación, en su diseño tiene unidad gráfica?

Mucho  Poco  Nada

#### Parte Operativa

13. ¿Considera usted que el contenido del sitio web para la empresa Nova Moveis de Guatemala S.A. incluye la información necesaria para los visitantes?

Si

No

14. ¿Considera usted que se mantiene una igualdad visual entre en sitio web, el e-mailing informativo y la tarjeta de presentación?

Si

No

15. ¿Logra usted visualizar el logotipo de Nova Moveis de Guatemala S.A inmediatamente después de ingresar al sitio web?

Si

No

16. ¿Considera que la diagramación del sitio web es fácil de comprender para los visitantes?

Si

No

17. ¿Considera que los colores aplicados en los materiales visuales y la tarjeta de presentación son los adecuados?

Si

No

## 14.2 Fotografías de personas encuestadas EXPERTOS



Licenciado Marlon Borraro

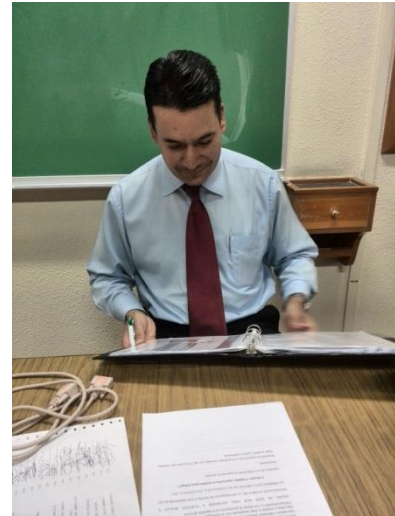

Licenciado Mario Vásquez



Licenciada Edna Rheiner



Licenciado Guillermo Letona



Licenciado Manuel Monroy

## PROFESIONALES



Licenciada Mashury Urrutia



Licenciada Gabriela Klingemberger

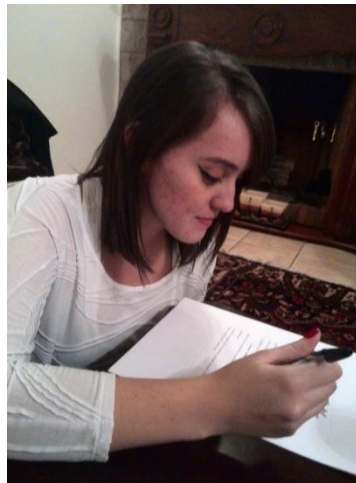

Magister Génesis Pérez



Licenciada Alejandra del Águila



Licenciado Carlos Sandoval



PROFESIONALES UNIVERSIDAD



Abigail Piedra santa



Christell López Janna Rosal



Estuardo Tovar



Dennise Illescas



## GRUPO OBJETIVO



Licenciada Silvia López

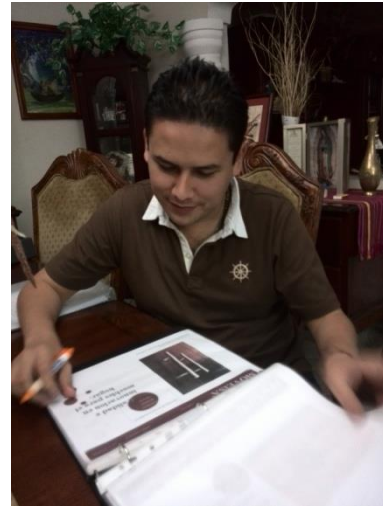

Julio Chian



Licenciada Carolina Urrutia



Juan José Lima



Andrea López



Rachel Pappa

# Cotizaciones e-mailing



**PUBLIMARKET**  
 Ciudad, Vías, Escarabajos, Ciudad, Ciudad, Ciudad  
 Teléfono: (502) 2439-8313 - ventas@publimarket.com  
 Guatemala, Guatemala

Se: ( )  
 Ciudad: **ENFERMEDAD - SERVICIOS Y/O PRODUCTOS**  
 País: **Guatemala** (Nótese el 60 2014)

Esperando sus proyectos presentes y futuros para nosotros de interesantes entre:  
 Banners, Hot, en los que podrá poder establecer relaciones con su empresa, dejenlo  
 presentando: cuando más de servicio, mayor nivel de publicidad.  
 Actualización mensual en base de datos de aprox. 350,177 usuarios (segmentos  
 de usuarios de usuarios)  
 Al cotizar los detalles en los que se plasma de hecho, no se agotará el  
 presupuesto en el punto de forma rápida, acciones, gestiones, de 60 días, tiempo del  
 mensaje en su arte con fotografías, animaciones y diseño gráfico.

PAQUETE	CANTIDAD DE SERVICIOS	PRECIO UNITARIO	PRECIO DEL PAQUETE
Básico	2	Q10 678.00	Q20 1,356.00
Intermedio	4	Q10 552.00	Q40 2,208.00
Avanzado	6	Q10 432.00	Q60 2,592.00

**Tiempo de entrega incluido 6 semanas**  
 Am. Ciudad: DTQ 25112  
 Si el Cliente desea el arte gráfico NO va a ser de su cargo.  
**Notas: Tarifas de envío, IVA, impuestos, impuestos, impuestos, impuestos**

www.publimarket.com Página 1



**PUBLIMARKET**  
 Ciudad, Vías, Escarabajos, Ciudad, Ciudad, Ciudad  
 Teléfono: (502) 2439-8313 - ventas@publimarket.com  
 Guatemala, Guatemala

Prejuzgar por nuestro precio controlado  
**NOTA:** Las empresas a las que publicamos y se permiten a compañías de diferentes  
 forma una muestra concreta, depende del producto o servicio que se esté dando a conocer.

**PERFIL DE LA BASE DE DATOS:**

**DETALLE EN SEGMENTOS CLAVE:**

SEGMENTO	Nº	NIVEL ECONÓMICO	GRUPO
Comercio	35	B, B+, A, A+, C	Comercio, Industria, Comercio, Comercio
Industria	21	A, A+, C	Comercio, Industria, Comercio, Industria
Administración	8	B+, A, C	Comercio, Industria, Comercio, Industria
Profesionales	14	B, B+, A+, C	Comercio, Industria, Comercio, Industria
Usuarios	30	B, A+, A, C	Comercio, Industria, Comercio, Industria

Algunos Grupos: Trabajadores, Ciudadanos de Guatemala, ADO (Asociación de Obrero de Guatemala), Drogas, Pasa, Tercer Mundo, Universidad, Obrero, Estudiante, Hotel, Ciudadano, Pasa, Pasa, Ciudadano, entre muchos otros.

**LA QUE NOS HACEN DIFERENCIAR DE LOS DEMÁS EN NUESTRO SERVICIO:**  
 SERVICIO: RESPUESTA INMEDIATA Y LA ENTREGA DE SERVICIOS  
 CLIENTES Y SERVIDORES INTELIGENTES Y SERVICIOS

**FORMA DE PAGO: 100% AVANCIADO - Cheque o efectivo**

**CONTROL ESTADÍSTICO:** Podemos en el punto de control, así el cual podrá ver reportes  
 en tiempo real sobre la efectividad de su anuncio. Para esto se le genera de un tablero y  
 una campaña.

www.publimarket.com Página 2



**PUBLIMARKET**  
 Ciudad, Vías, Escarabajos, Ciudad, Ciudad, Ciudad  
 Teléfono: (502) 2439-8313 - ventas@publimarket.com  
 Guatemala, Guatemala

Es el signo de su pronta aceptación.

Melissa Aguilar

Atención:  
 Melisa Roberto Salgado  
 Asesor de Ventas  
**PUBLIMARKET DE GUATEMALA**  
 Teléfono: (502) 556-0546  
 Email: ventas@publimarket.com

www.publimarket.com Página 3



**PROMOTACTICA DE GUATEMALA**  
 Marketing Company

KM 22.5 Carr. a San José Pinula  
 Tel. (502) 4288-5654  
[www.promotactica.com](http://www.promotactica.com)

## COTIZACION DE SERVICIOS

<b>COTIZADO A</b>	<b>CON ATENCION A</b>
Melissa	Melissa Aguilar
<b>DIRECCION</b>	<b>FORMAS DE CONTACTO</b>
GUATEMALA	melissacoop@hotmail.com 54123643

DETALLES DE LA COTIZACION	
<b>PRODUCTO / SERVICIO</b>	PAQUETE DE 1 CORREO ELECTRONICO PUBLICITARIO
<b>DETALLES DEL SERVICIO</b>	<ul style="list-style-type: none"> <li>- CORREOS MASIVOS A 4 - 82300 CUENTAS DE CORREO ELECTRONICO</li> <li>- PANEL DE CONTROL Y RESULTADOS</li> <li>- ESTADISTICAS DE LECTURA</li> <li>- BOMBA DE MENSAJES</li> <li>- PERFIL DE EMPRESA</li> <li>- CATALOGO DE PRODUCTOS</li> <li>- PORTAFOLIO DE PUBLICACIONES</li> <li>- 1 ARTE PUBLICITARIO GRATIS</li> </ul>
<b>TIEMPO DE ENTREGA</b>	24-48 HORAS
<b>REQUISITOS</b>	<ul style="list-style-type: none"> <li>- ENVIAR INFORMACION DETALLADA DE LO QUE NECESITA PUBLICAR</li> <li>- PAGO AL FINALIZAR LA CAMPAÑA</li> </ul>
<b>DURACIÓN DE LA CAMPAÑA</b>	24-48 HORAS
<b>PRECIO</b>	<b>Q 395.00</b>



**COTIZACION AUTORIZADA**  
 GUATEMALA 25-11-2014 07:45 pm

## Cotizaciones de Pagina Web



### Compra tu Upgrade para moveisa

**El Paquete incluye:**

- Ancho de banda ilimitado
- Eliminación de anuncios Wix
- Usa tu propio dominio
- Asistencia Premium
- 10GB de almacenamiento

**Aceptamos:**



**Compra Segura**

Wix se compromete con la seguridad online en un 100%

**Satisfacción garantizada 100%**

Prueba Wix por 14 días y si no estás 100% satisfecho, te reembolsamos tu dinero.



**¡Compra de manera segura!**

Nos comprometemos con la seguridad online. Tus detalles de pago están protegidos por codificación SSL de 256 bits. Tu privacidad y seguridad están garantizadas.



**Código de cupón** (opcional):  [Calcular](#)

**Resumen:**

Unlimited Anualmente Pago	US\$149.00 (US\$12.42/mes)
Cupón de descuento:	-US\$74.50
<b>Total:</b>	<b>US\$74.50</b>

Al hacer clic en Enviar compra, aceptas nuestros [Términos de uso](#)

**Enviar Compra**



**PROMOTACTICA DE GUATEMALA**  
Marketing Company

104 22.5 Car. a San José Pinula  
Tel. (502) 4280-5654  
[www.promotactica.com](http://www.promotactica.com)

## COTIZACION DE SERVICIOS

<b>COTIZADO A</b>	<b>CON ATENCION A</b>
moveisa	Melissa Aguilar
<b>DIRECCION</b>	<b>FORMAS DE CONTACTO</b>
GUATEMALA	melissapobosmail.com 54112643

**DETALLES DE LA COTIZACION**

<b>PRODUCTO / SERVICIO</b>	ANÁLISIS, DISEÑO, IMPLEMENTACIÓN Y PUBLICACION DE SITIO WEB BASICO
<b>DETALLES DEL SERVICIO</b>	<ul style="list-style-type: none"> <li>- DISEÑO PERSONALIZADO</li> <li>- PAGINA INICIAL DE INFORMACION GENERAL</li> <li>- PAGINA DE INFORMACION DE LA EMPRESA</li> <li>- AREA DE CONTACTO DIRECTO</li> <li>- APLICACIONES WEB INTELIGENTES</li> <li>- VINCULACION CON REDES SOCIALES</li> <li>- CATALOGO DE PRODUCTOS O SERVICIOS</li> <li>- GALERIA DE FOTOS POR PRODUCTO O SERVICIO</li> <li>- COTIZACIONES AUTOMATICAS EN LINEA</li> <li>- PANEL DE CONTROL Y RESERVES</li> <li>- DOMINIO GRATIS POR UN 1 AÑO</li> <li>- HOSTING GRATIS POR UN 1 AÑO</li> <li>- ACTUALIZACIONES Y CAMBIOS ILIMITADOS</li> </ul>
<b>TIEMPO DE ENTREGA</b>	10 DIAS
<b>REQUISITOS</b>	- PAGO POR ANTICIPADO - DOMINIO Y HOSTING EN SERVIDORES PROPIOS
<b>PRECIO</b>	<b>Q 1,380.00</b>



**COTIZACION AUTORIZADA**  
GUATEMALA 25-11-2014 07:46 pm



Estimada Melissa Aguilar

Agradecemos el considerar nuestros servicios para el diseño y desarrollo de su sitio web, para que el mismo no sólo sea versátil, atractivo, innovador y de calidad sino que se convierta en un verdadero nexo de interacción con sus clientes y público en general.

En Guateportal evaluamos cada proyecto detenidamente y proponemos las soluciones integrales más adecuadas para el logro de sus objetivos y metas. Por ello nos complace presentar la siguiente propuesta de servicios, basada en su requerimiento y nuestra experiencia en el desarrollo y diseño de portales y aplicaciones web.

Queremos recordar que la presente es nuestra propuesta general, así que por favor sientase en la libertad de hacer las modificaciones necesarias que se adapten a sus necesidades.

¡Las ideas y opiniones de nuestros clientes son un pilar fundamental de nuestro trabajo!

**Características Generales del Sitio Web:**

Nuestra propuesta comprende un Sistema Administrador de Contenido (CMS, por sus siglas en inglés), para lograr un sitio con contenido completamente administrable, diseñado y desarrollado específicamente para su empresa.

A continuación el detalle para el diseño y desarrollo del mismo:

- **Diseño y maquetación personalizada:** diseño elegante y moderno del sitio acorde a la imagen de su empresa, optimizado para cualquier dispositivo estándar y buen posicionamiento en buscadores web (SEO).
- **Diseño de logo (opcional):** se incluye el re-diseño del logo adaptado al sitio web.
- **Menú de navegación superior:** mostrado en todo el sitio para acceso rápido y sencillo a cualquier sección o página dentro del sitio, así toda persona que interactúe en él lo pueda hacer de una buena manera.
- **Slider de portada:** con transición automática para publicación en imágenes dinámicas de los diferentes servicios que ofrecen, promociones, ofertas de temporada (si las hubiera) o cualquier imagen que se quiera colocar en la portada del sitio web. Con posibilidad de vínculos internos y externos. Esto le da vida y dinamismo al sitio y sobre todo, es atractivo para quien lo visita.
- **Páginas ilimitadas:** páginas y subpáginas informativas ilimitadas para cada sección del sitio, por ejemplo inicio (página principal), quienes somos, misión, visión, nuestros servicios, contactos, etc.
- **Galerías de imágenes:** para publicación de imágenes con presentación tipo slideshow en cualquier página del sitio.
- **Formulario de Contacto:** Para solicitud de cualquier información de los diversos servicios que ofrece la empresa con envío a correo(s) electrónico(s) y base de datos en el panel de control.
- **Mapa de ubicación (google map) opcional:** para ubicar la dirección exacta de las instalaciones de la empresa y así toda persona que quiera visitarlos pueda llegar sin ningún problema.
- **Registro en los buscadores:** alta del sitio en Google, Bing y Yahoo.
- **Optimización SEO:** Para lograr buenas posiciones en los resultados de búsqueda con Google, Bing y Yahoo; acorde al enfoque que se le da al sitio web.

DISEÑO PROFESIONAL DE PAGINAS WEB, PORTALES Y BASE DE DATOS EN GUATEMALA  
Teléfono Oficina: +502 7820-1140 Móvil: 4313-0033 Email: [info@guateportal.com](mailto:info@guateportal.com)  
Sara Ana #102 D, Antigua Guatemala, Guatemala

- **Compatibilidad con navegadores:** Con los principales navegadores web como: Internet Explorer, Mozilla Firefox, Google Chrome, Safari y Opera.
- **Redes Sociales:** íconos vinculados a los perfiles de la empresa en las redes sociales.
- **Alojamiento web:** Alojamiento anual con capacidad y transferencia ilimitada para el sitio descrito en la presente propuesta.
- **Nombre de dominio:** un nombre de dominio comercial para su sitio web; por ejemplo: [www.nuestrapyme.com](http://www.nuestrapyme.com)
- **Correos electrónicos:** 10 cuentas de correo con su propio dominio. Ejemplo: [info@nuestrapyme.com](mailto:info@nuestrapyme.com)
  - Con acceso web, IMAP y POP configurable para Outlook, dispositivo móvil u otro cliente de correo.

**Opciones PYME**

Opciones de nuestro paquete PYME para llevar su sitio a otro nivel.

- **Diseño Responsive:** el cual adapta el contenido y optimiza el sitio para su visualización en varios dispositivos, como por ejemplo: smart tv's, computadores de escritorio, laptops, ipads, iPhones y dispositivos estándar.
- **Integración de Google Analytics:** integración del plugin de Google Analytics para el informe del tráfico de visitantes al sitio.
- **Log de Visitas:** registro en tiempo real de los visitantes al sitio; con datos como: procedencia, páginas visitadas, fecha y hora de visita, explorador del visitante, ip, etc. Este log también sirve para mostrar, en tiempo real, el total de visitantes al sitio web.
- **Integración de Redes Sociales:** integración de sliders de Twitter y/o Facebook para ver la actividad reciente en los respectivos perfiles de cada empresa; como por ejemplo: likes, comentarios, posts, amigos, etc.

**Panel de control**

El sitio cuenta con un panel de control con interfaz amigable y fácil de usar para la correcta administración del contenido de cada una de las páginas y subpáginas del sitio de forma sencilla; con las siguientes características:

- **Configuración general:** podrá cargar el logo de la empresa, título general del sitio, vinculación a redes sociales (opcional), vínculo a correo electrónico, etc.
- **Usuarios administradores de contenido:** aparte de administrar el contenido, puede agregar más usuarios con acceso al panel de control.
- **Administración de páginas de contenido:** podrá crear, editar y eliminar el contenido y las páginas de su sitio web y agregarlos a cada sección del sitio.
- **Administración de banners (slider):** podrá administrar (subir, actualizar, eliminar) las imágenes y vínculos del slider superior.
- **Administración de Fotografías (Galería):** para editar, borrar y agregar nuevas fotos a las diversas galerías de imágenes y publicar cada galería en cualquier página.
- **Administración de formularios:** configuración del formulario (s) de contacto, con opción de agregar destinatarios de correo y nuevos formularios.
- **Optimización SEO:** campos para el ingreso del título, palabras claves y descripción de cada página.

DISEÑO PROFESIONAL DE PAGINAS WEB, PORTALES Y BASE DE DATOS EN GUATEMALA  
Teléfono Oficina: +502 7820-1140 Móvil: 4313-0033 Email: [info@guateportal.com](mailto:info@guateportal.com)  
Sara Ana #102 D, Antigua Guatemala, Guatemala

- **Contacto:** desde el panel de control podrá tener acceso a todos los contactos que mandan solicitudes desde la web, que a la vez toda esta información se almacena en la base de datos.
- **Log de Visitas:** podrá visualizar en tiempo real todas las visitas que ha recibido el sitio web, con detalle de la visita; como: procedencia, páginas visitadas, fecha y hora, ip, etc.
- **Manual de usuario:** manual completo para la correcta administración de todo el contenido del sitio web.
- **Inducción:** Inducción a la(s) persona(s) encargada(s) de la administración del sitio, un máximo de 10 horas. Así también asistencia remota durante el tiempo de garantía.

**Tiempo de entrega**

El tiempo estimado para el diseño y desarrollo es de 15 días hábiles. Dependiendo de la disponibilidad de la información por parte del cliente.

**Garantía**

El sitio web cuenta con 1 año de garantía, para el correcto funcionamiento de los módulos descritos en la presente propuesta. Exensible con la renovación anual.

**Estándares de calidad y seguridad**

- Portal web altamente seguro siguiendo los estándares de seguridad de la [www.owasp.org](http://www.owasp.org) para el diseño y desarrollo de aplicaciones web.
- Validación W3C para garantizar un sitio de calidad que cumple con los estándares de calidad según la World Wide Consortium.

**Referencias**

Puede ver parte de nuestro trabajo en: <http://www.guateportal.com/portafolio.html>

**Precio del Sitio Web**

Nº	Descripción	Precio
1	Diseño y desarrollo del sitio descrito en la presente propuesta.	Q 2,000.00
2	Opcional: paquete PYME	Q 1,000.00
3	Nombre de dominio, alojamiento web, correos electrónicos, garantía y asistencia (precio anual)	Q 1,000.00

\*\*Todos los precios ya incluyen el IVA.

Guateportal solicita el 50% para contratar los servicios e iniciar con el proyecto y el otro 50% al finalizar el sitio, para publicar el sitio en la web.

Esperamos que la presente propuesta cubra sus expectativas y para cualquier consulta o comentario no dude en contactarnos.

DISEÑO PROFESIONAL DE PAGINAS WEB, PORTALES Y BASE DE DATOS EN GUATEMALA  
Teléfono Oficina: +502 7820-1140 Móvil: 4313-0033 Email: [info@guateportal.com](mailto:info@guateportal.com)  
Sara Ana #102 D, Antigua Guatemala, Guatemala

Le saludamos afectuosamente,

**Mauricio Juárez**  
E-mail: [mjuarez@guateportal.com](mailto:mjuarez@guateportal.com)  
Móvil: +502 5848-3351  
Oficina: +502 7820-3140  
Guateportal.com

DISEÑO PROFESIONAL DE PAGINAS WEB, PORTALES Y BASE DE DATOS EN GUATEMALA  
Teléfono Oficina: +502 7820-1140 Móvil: 4313-0033 Email: [info@guateportal.com](mailto:info@guateportal.com)  
Sara Ana #102 D, Antigua Guatemala, Guatemala

## Cotizaciones Tarjetas de presentación



**COPYPLOT**  
 RAZON SOCIAL: Digital Print  
 NIT: 5084163-7  
 11 Ave. 30-74 Zona 12 | Ciudad de Guatemala  
 Tel. (502) 2442-1221 y 2442-4114  
[www.copyplot.com](http://www.copyplot.com)

**PARA** Melissa Aguilar **SOLICITUD No. 01280**  
**FECHA:** 26 de Noviembre 2014

CANTIDAD	DESCRIPCIÓN DEL PRODUCTO	IMPORTE
1,000	Tarjetas de presentación, impresión Láser, en papel husky, solo tiro, 1/2 color.	Q 560.00
1,000	Tarjetas de presentación, impresión Láser, en papel husky, solo tiro, full color.	Q 840.00
2,000	Tarjetas de presentación, impresión Láser, en papel husky, solo tiro, full color.	Q 1,450.00
<b>Tiempo de Entrega: 72 horas</b>		

1.- Los precios por unidad ya incluyen el IVA.  
 2.- La empresa Digital Print se encuentra inscrita en la SAT bajo el REGIMEN TRIBUTARIO MENSUAL.  
 3.- Puede realizar el pago mediante depósito o transferencia electrónica en la cuenta de ahorro # 3450381331 a nombre de DIGITAL PRINT en Banco Industrial.  
 4.- Los cheques se emiten a nombre de DIGITAL PRINT.  
 5.- Contamos con servicio a domicilio.

Atentamente,

  
 Jennifer Amador  
 Sales Representative  
 Copyplot





### Effectos, Impresiones & Diseño

ESTUARDO ORTIZ BARRILAS  
 4a. Ave. 29-08. Zona 3 Tel.: 2472-3524  
 Guatemala 01003

**PROFORMA NO. mac- 1603**

**FECHA:** 26-nov-14  
**NOMBRE:** Melissa Aguilar

CANT.	DESCRIPCION	VALOR
1,000	Tarjetas de presentacion impresas a full color.	Q800.00
2,000	Tarjetas de presentacion impresas a full color.	Q1,500.00
<b>TOTAL</b>		<b>Q2,300.00</b>

Fotos utilizadas en pagina web



## Carta de autorización



NOVA MOVEIS DE GUATEMALA, S. A.

Guatemala, 17 de Noviembre de 2,014

Señores  
Universidad Galileo  
Licda. Lourdes Donis

Por este medio le deseo muchos éxitos en su noble profesión. Le hacemos de su conocimiento que la Señorita Silvia Melissa Aguilar Urrutia efectuó su proyecto de tesis dándonos satisfacciones por los diseños realizados de nuestra página web, catálogos y difusión de nuestros productos en medios sociales.

Sin más por el momento agradezco a la Licenciada Ineri por sus servicios prestados a nuestra empresa.

Atentamente:



Mario Alexander Guerra  
Gerente de Ventas y Mercadeo  
Móvil: (502) 5016-2306



NOVA MOVEIS DE GUATEMALA, S. A.